

E5059

GB	Wi-Fi Wireless Weather Station
CZ	Wi-Fi bezdrátová meteostanice
SK	Wi-Fi bezdrôtová meteostanica
PL	Bezprzewodowa stacja meteorologiczna Wi-Fi
HU	Wifis vezeték nélküli időjárás állomás
SI	Brezžična Wi-Fi vremenska postaja
RS HR BA ME	Bežična Wi-Fi meteorološka stanica
DE	Wi-Fi drahtlose Wetterstation
UA	Wi-Fi бездротова метеостанція
RO MD	Wi-Fi Stație meteo fără fir
LT	Belaidžio ryšio meteorologinė stotelė
LV	Wi-Fi bezvadu meteoroloģiskā stacija
EE	Wi-Fi juhtmevaba ilmajaam
BG	Wi-Fi безжична метеорологична станция

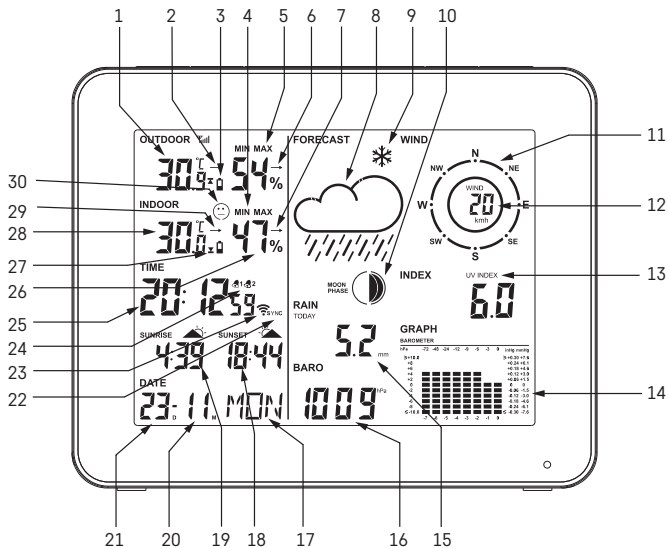

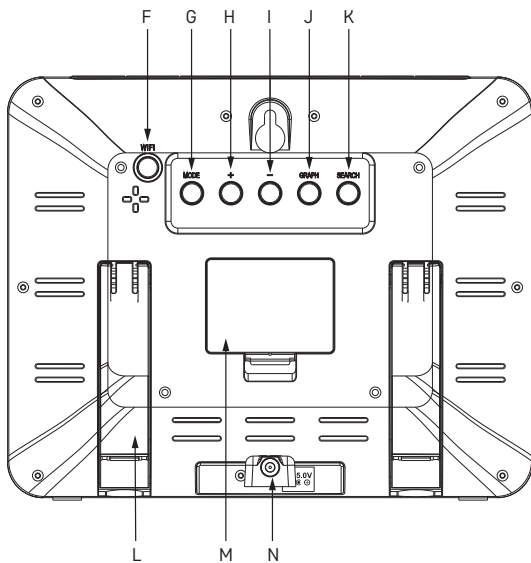

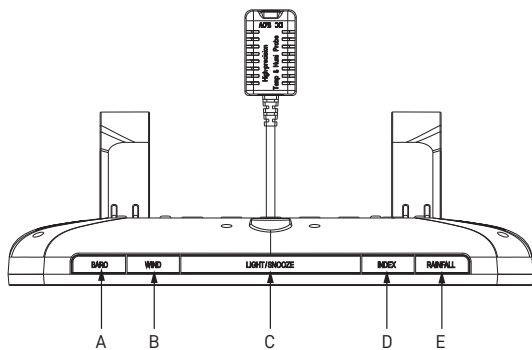

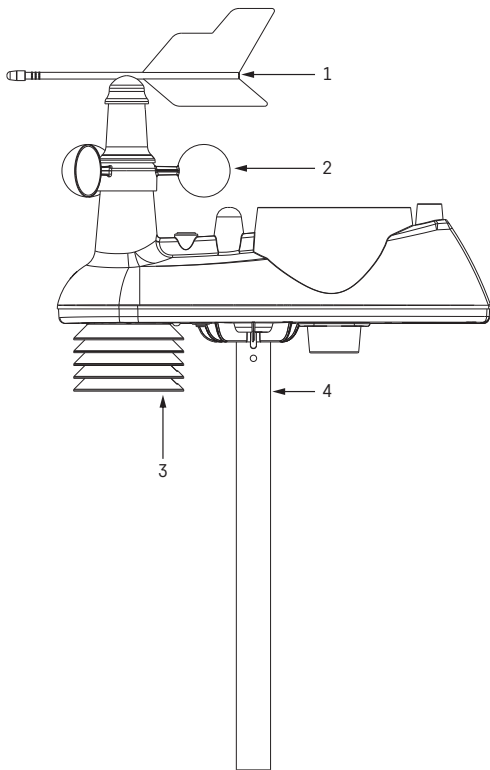

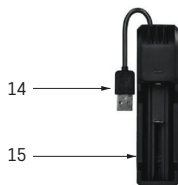
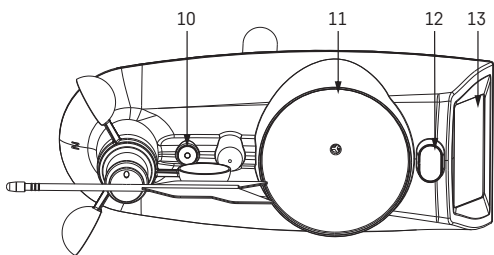
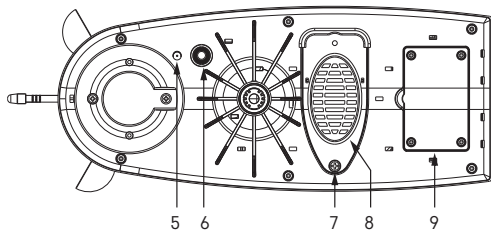

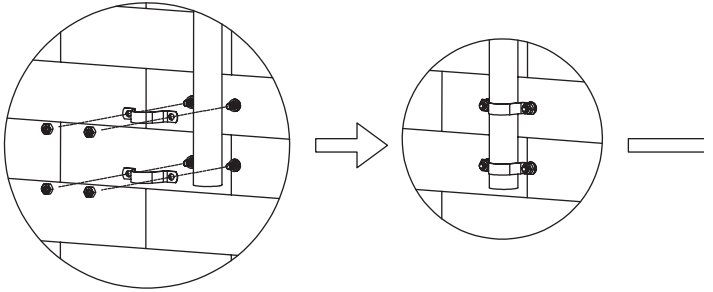
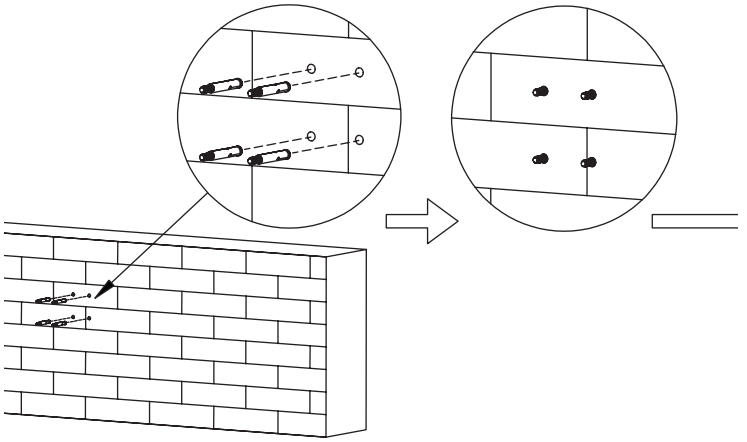

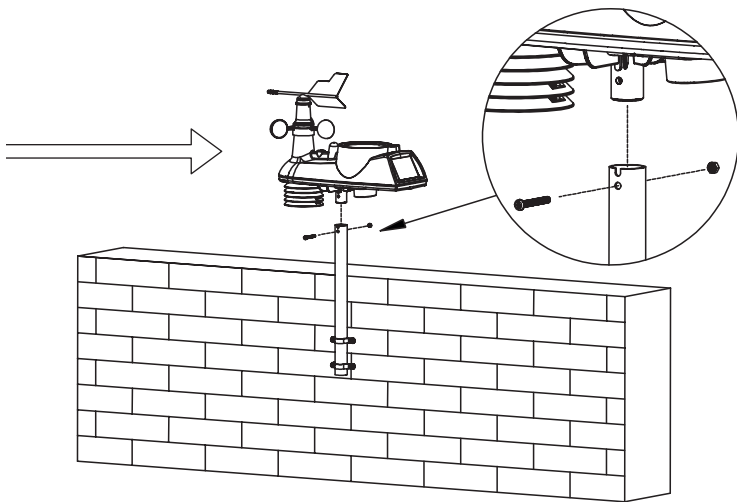
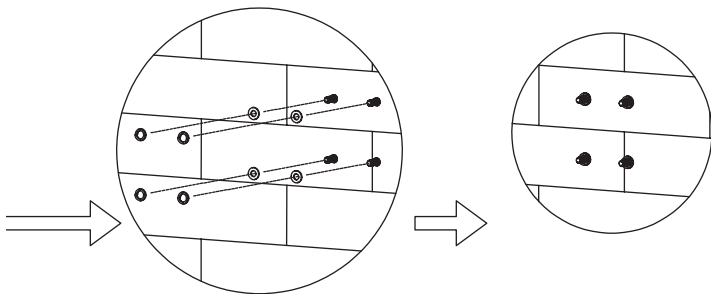

No.	Country/Cities	Abb.	No.	Country/Cities			
1	Australia	Sydney	SYD	40	Germany	Koeln	K
2		Melbourne	MEL	41		Kiel	KL
3		Hobart	HBA	42		Kassel	KS
4		Adelaide	ADL	43		Leipzig	L
5		Perth	PER	44		Muenchen	M
6		Darwin	DRW	45		Magdeburg	MD
7		Canberra	CBR	46		Nuernberg	N
8		Townsville	TSV	47		Regensburg	R
9		Alice Springs	ASP	48		Stuttgart	S
10		Caims	CNS	49		Saarbruecken	SB
11		Broome	BME	50	Schwerin	SN	
12		Geraltion	GER	51	Danmark	Alborg	ALB
13		Newcastle	NCL	52		Arhus	ARH
14		Rockhampton	ROK	53		Copenhagen	CPH
15		Mackay	MKY	54		Odense	ODE
16		Carnavon	CAR	55		Alicante	ALI
17		Esperance	EPR	56	Andorra	AND	
18		Albany	ALB	57	Badajoz	BAD	
19		Mt.Gambier	MGM	58	Barcelona	BAR	
20		Warrnambool	WMB	59	Bilbao	BIL	
21	Albury	AL	60	Cadiz	CAD		
22	Brisbane	BRS	61	Cordoba	COR		
23	Auckland	AKL	62	Ibiza	IBZ		
24	New Zealand	Wellington	WLG	63	Spain	La Coruna	LCO
25		Christchurch	CHC	64		Leon	LEO
26		Dunedn	DUD	65		Las Palmas	LPA
27	Germany	Aachen	AC	66		Madrid	MAD
28		Berlin	B	67		Malaga	MAL
29		Dusseldorf	D	68		Palma de Mallorca	LPM
30		Dresden	DD	69		Salamanca	SAL
31		Erfurt	EF	70		Sevilla	SEV
32		Frankfurt	F	71		Valencia	VAL
33		Flensburg	FL	72		Zaragoza	ZAR
34		Freiburg	FR	73	French	Besancon	BES
35		Hannover	H	74		Biarritz	BIA
36		Bremen	HB	75		Bordeaux	BOR
37		Hamburg	HH	76		Brest	BRE
38		Rostock	HRO	77		Cherbourg	CHE
39		Stralsund	HST				

No.	Country/Cities		Abb.	116			
78	French	Clermferrand	CMF	117	Italy	Palermo	PAL
79		Lyon	LYO	118		Parma	PAR
80		Marseille	MAR	119		Perugia	PER
81		Monaco	MCO	120		Rome	ROM
82		Metz	MET	121		Torino	TOR
83		Nantes	NAN	122		Trieste	TRI
84		Nice	NIC	123		Venezia	VEN
85		Orleans	ORL	124		Verona	VER
86		Paris	PAR	125	Ireland	Dublin	DUB
87		Perpignan	PER	126	Luxembourg	Luxemburg	LUX
88		Lille	LIL	127	Norway	Bergen	BGN
89		Rouen	ROU	128		Oslo	OSL
90		Strasbourg	STR	129		Stavanger	STA
91		Toulouse	TOU	130	Netherlands	Amsterdam	AMS
92	Finland	Helsinki	HEL	131		Arnhem	ARN
93	England	Aberdeen	ABD	132		Eindhoven	EIN
94		Belfast	BEL	133		Enschede	ENS
95		Birmingham	BIR	134		Groningen	GRO
96		Bristol	BRI	135		Den haag	HAA
97		Edinburgh	EDH	136		Rotterdam	ROT
98		Glasgow	GLW	137		Portugal	Evora
99		London	LON	138	Coimbra		COI
100		Manchester	MAN	139	Faro		FAR
101	Plymouth	PLY	140	Leiria	LEI		
102	Hungary	Budapest	BUD	141	Lisbon		LIS
103	Croatia	Zagreb	ZAG	142	Porto	POR	
104	Italy	Ancona	ANC	143	Poland	Gdansk	GDZ
105		Bari	BAI	144		Krakow	KKW
106		Bologna	BOL	145		Poznan	POZ
107		Cagliari	CAG	146		Szczecin	SCZ
108		Catania	CAT	147		Warsaw	WAW
109		Firenze	FIR	148	Russia	St Petersburg	PET
110		Foggia	FOG	149	Sweden	Goteborg	GOT
111		Genova	GEN	150		Malmo	MLO
112		Lecce	LEC	151		Stockholm	STO
113		Messina	MES	152	Slovakia	Bratislava	BRV
114	Milano	MIL	153	Slovenia	Ljubljana	LJU	
115		Napoli	NAP				

No.	Country/Cities		Abb.
154	Serbia	Beograd	BEO
155		Graz	GRZ
156	Austria	Innsbruck	INN
157		Linz	LNZ
158		Salzburg	SLZ
159		Vienna	VIE
160	Belgium	Antwerp	ANT
161		Brugge	BRG
162		Brussels	BRU
163		Charleroi	CHA
164		Liege	LIE
165	Switzerland	Basel	BAS
166		Bern	BER
167		Chur	CHR
168		Geneva	GNV
169		Locarno	LOC
170		Lucerne	LUC
171		St Moritz	MOR
172		St Gallen	SEL
173		Sion	SIO
174		Vaduz	VDZ
175		Zurich	ZUR
176	Czech	Prague	PRG

1



Přihlásit se s existujícím
účtem

Registrovat

Try now





Přidat ručně

Auto Scan



3

Povolit oprávnění pro skenovací zařízení

1. Enable location to scan nearby Wi-Fi devices. Don't worry, we won't record your location.
2. If you are unsure of the device type, please enable all these permissions

Access location



Povolit Wi-Fi



Povolit Bluetooth



Zahajte skenování

<
4

Přidat ručně

Auto Scan



Available devices found

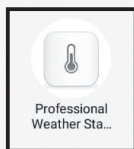

Další

Zrušit

5

Choose Wi-Fi and enter password



EMOSGUEST



Další



Přidat ručně

Auto Scan



6

Available devices found



Připojování..

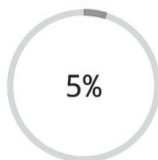

Ujistěte se, že směrovač, mobilní telefon a zařízení jsou co nejbližší

- Nalezeno zařízení
- Registrovat Zařízení v Smart Cloud
- Inicializace zařízení

Další

Přidáno úspěšně



Professional Weather Station E5059 

Zařízení bylo úspěšně přidáno

<
Professional Weather Station E50...
↗

8



Pferov | Today partly cloudy 8/24°C

Indoor ☁️ dry

25.8 °C

37 %

UVI=4



13/24°C

Saturday

UVI=4



12/24°C

Sun

UVI=8



13/21°C

Monday

UVI=8



11/22°C

Tuesday

UVI=6



12/20°C

Wednesday

Air Pressure: 1011.4 hpa

Rain rate(mm)

0

Illumination(KLux)

6.18

Rainfall of the day(mm)

0

UV Index

0

Outdoor

Outdoor temperature(°C)

25

Outdoor humidity(%)

37



Alarm Options



Temp Alert



Graph Curve



Unit conversion



Professional Weather Station E50...



9



Pferov | Todaypartly cloudy 8/24°C

Indoor

☁ dry

25.8 °C

37 %

UVI=4

UVI=4

UVI=8

UVI=8

UVI=6



13/24°C

12/24°C

13/21°C

11/22°C

12/20°C

Saturday

Sun

Monday

Tuesday

Wednesday

Air Pressure: 1011.4 hpa

Dew point temperature(°C)

9.3

Somatosensory temperature index(°C)

25

Heat index(°C)

25

Wind chill(°C)

25



Outdoor

Outdoor temperature(°C)

25

Outdoor humidity(%)

37

A

B

C

D



Alarm Options



Temp Alert



Graph Curve



Unit conversion

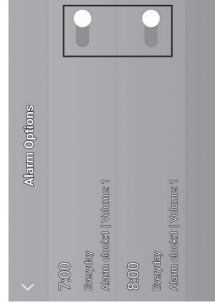
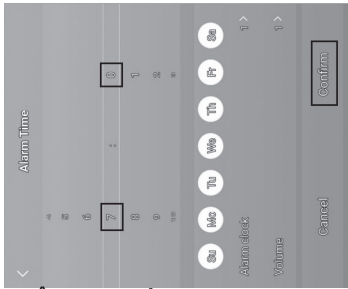

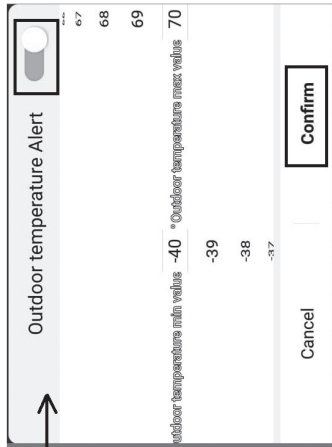
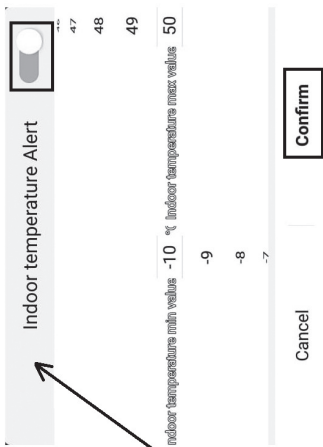

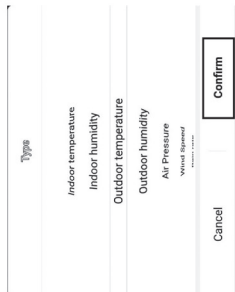
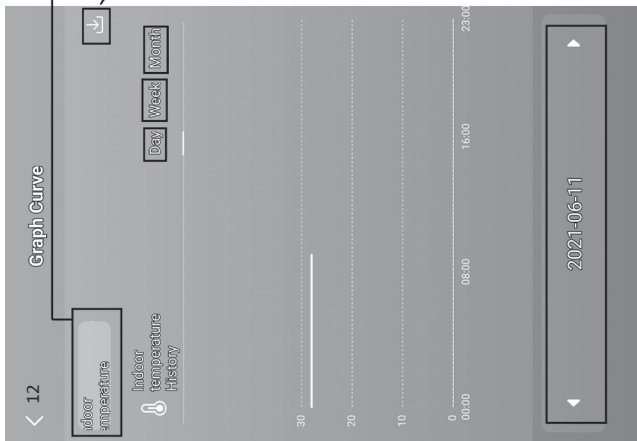



13

Unit conversion

Temperature

°C



Pressure

hpa



Wind Speed

mph



Rainfall

mm



mm



inch

Cancel

Confirm

14

1 Selected

Dokončeno



Professional Weather Station E5059



Odebrat zařízení

GB | Wi-Fi Wireless Weather Station

Technical specifications:

clock controlled by Wi-Fi signal

Time format: 12/24 h

Indoor temperature: -10 °C – +50 °C, 0.1 °C resolution

Outdoor temperature: -40 °C – +70 °C, 0.1 °C resolution

Temperature measurement accuracy: ±1 °C

Indoor and outdoor humidity: 1 % – 99 % RH, 1 % resolution

Humidity measurement accuracy: 3 % for 30 % to 80 % range, 5 % for other ranges

Temperature display unit: °C/°F

Barometric pressure measurement range: 850 hPa to 1 050 hPa

Unit of pressure: hPa/inHg/mmHg

Wind sensor measurement range: 0–215 km/h

Unit of wind speed: km/mph

Rainfall sensor measurement range: 0–999.9 mm

Unit of rainfall: mm/inch

Radio signal range: up to 50 m in an open space

Unit interconnection: via 868 MHz radio signal, 25 mW e.r.p. max.

Connection of the main unit to the Wi-Fi network: 2.4 GHz, 25 mW e.i.r.p. max.

Station power supply:

3× 1.5 V AAA batteries (not included)

230 V AC /5 V DC, 1.2 A adapter (included)

Temperature/humidity/wind/rainfall/UV radiation sensor power supply: 1× 3.7 V 4,400 mAh Li-ion 21700T battery (included)

Station dimensions and weight: 30 × 215 × 173 mm; 545 g (without batteries)

Sensor dimensions and weight: 151 × 396 × 313 mm; 972 g (without batteries)

Weather Station – Description of Icons and Buttons (see Fig. 1):

- | | |
|---------------------------------------------------------------|----------------------------------------------|
| 1 – outdoor temperature | 15 – data from rainfall sensor |
| 2 – outdoor temperature trend | 16 – pressure value |
| 3 – sensor batteries low | 17 – day of the week |
| 4 – max/min indoor temperature and humidity values | 18 – sunset time |
| 5 – max/min outdoor temperature and humidity values | 19 – sunrise time |
| 6 – outdoor humidity trend | 20 – month |
| 7 – indoor humidity trend | 21 – day |
| 8 – weather forecast | 22 – synchronisation of Wi-Fi connection |
| 9 – glaze ice | 23 – Wi-Fi reception |
| 10 – moon phase | 24 – alarm no. 1/no. 2 |
| 11 – wind direction: S – south, W – west, N – north, E – east | 25 – time |
| 12 – wind speed | 26 – indoor humidity |
| 13 – UV index | 27 – temperature alert/station batteries low |
| 14 – pressure history | 28 – indoor temperature |
| | 29 – indoor temperature trend |
| | 30 – comfort level indicator – smiley face |
| | 31 – Wi-Fi signal reception LED |

A – BARO button

B – WIND button

C – LIGHT/SNOOZE button

D – INDEX button

E – RAINFALL button

F – WIFI button

G – MODE button

H – + button

I – - button

J – GRAPH button

K – SEARCH button
L – stand

M – battery cover
N – connector for power adapter

Description of the Multifunctional Sensor and Battery Charger (see Fig. 2)

- | | |
|--------------------------------------------------|------------------------------------|
| 1 – wind direction paddle | 9 – battery compartment cover |
| 2 – wind sensor cups | 10 – water-level |
| 3 – cover of the temperature and humidity sensor | 11 – rainfall dish |
| 4 – mounting rod | 12 – UV radiation sensor |
| 5 – LED indicator | 13 – solar panel |
| 6 – TX button | 14 – north indicator |
| 7 – rainfall cover screw | 15 – battery charger USB connector |
| 8 – rainfall cover | 16 – battery compartment |

Mounting the Sensor onto a Wall (see Fig. 3)

List of Cities (see Fig. 4)

Getting Started/Installation

1. Plug the power adapter into the station, then insert batteries first into the weather station (3× 1.5 V AAA) and then into the outdoor sensor. The battery compartment of the sensor is protected by screws; use a suitable screwdriver.
2. When inserting the batteries, make sure to observe the correct polarity to avoid damaging the weather station or sensor. Only use alkaline batteries of the same type. Do not use rechargeable batteries in the weather station.
3. Place the two units next to each other. The weather station will automatically start searching for sensor signal within 3 minutes. To speed up the pairing process, you can press the TX button on the sensor (red LED will flash).
4. If the signal from the sensors is not detected, long-press the SEARCH button on the weather station to repeat the search and press the TX button on the sensor.
5. To ensure correct measurement, the sensor must be placed higher above the ground (at least 1.5 m) on a horizontal surface outside of buildings and structures. The sensor must be mounted firmly to prevent its damaging. First screw the mounting rod onto a wall, then screw the sensor onto the rod according to the figure Mounting the Sensor onto a Wall. Wind must flow freely around the wind sensor from all sides. Check that the wind direction indicator and paddles for measuring wind speed can rotate freely. The north (N) indicator on the front of the sensor must be pointing north. Otherwise, wind direction will always be displayed incorrectly. When choosing a suitable place for mounting the sensor, check before installation that the main station is within range of the sensor. The range of the sensor may decrease substantially in areas with a large number of obstacles.
6. Do not place the sensor onto metal objects; this would reduce its transmission range.
7. If the low battery icon appears on the screen, replace the batteries in the weather station or recharge the battery in the sensor using the enclosed charger.

Recharging the Sensor Battery

1. Place the battery from the sensor into the USB charger. When inserting the battery, make sure to observe the correct polarity to avoid damaging the battery.
2. Plug the USB-A connector on the charger cable into an adapter (not included) or another device that will supply power to the charger. Make sure the adapter is plugged into a socket or the device receives sufficient power.
3. If connected correctly, the charger will start recharging the battery.
4. Charging is indicated by a red LED. Fully charging the battery takes approximately 10 hours.
5. When the battery is fully charged, a green LED will light up.

Note: the sensor features an integrated solar panel that continuously recharges the battery. Charging speed is dependent on the intensity of sunlight – it serves only as supplementary charging. In the winter, it is recommended to always recharge the battery using the enclosed USB charger.

Wi-Fi Controlled Clock

Current time/date is loaded into the station automatically once it connects to a Wi-Fi network.

The  icon will be displayed.

Time will be updated automatically every day at 19:00/20:00/21:00.

Long-pressing the WIFI button activates a manual search for a Wi-Fi network.

Short-pressing the WIFI button afterwards cancels the search.

Connection is indicated by an LED in the bottom right:

- LED not lit up – no Wi-Fi connection.
- LED flashing red – automatic/manual Wi-Fi search.
- LED lit up in red – Wi-Fi connected.
- LED lit up in blue – Wi-Fi connected to the cloud.

Always have the station connected to a power source when receiving Wi-Fi signal.

For more info, see the Mobile Application section.

Mobile Application (see Fig. 5)

The weather station can be controlled using a mobile application for iOS or Android.

Download the "Tuya Smart" application to your device.

Android



iOS



Signing Up in the Application

1. Connect your device to the Wi-Fi network. Sign up in the application or enter your login if you are already using the app, see Fig. 5-1.
2. Log into the application, tap the My Home icon and Add Device, see Fig. 5-2.
3. Enable all 3 methods of device localisation (location, wifi, bluetooth) and tap Start scanning, see Fig. 5-3.
4. Long-press the WIFI button on the station; the red LED will start flashing.
5. The application will locate the device and the weather station icon will appear on the screen. Press Next, see Fig. 5-4.
6. Select the same Wi-Fi network as you did on the mobile device and press Next, see Fig. 5-5.
7. The application will add the weather station to the Wi-Fi network; wait for 100 % to appear on the screen, see Fig. 5-6.
8. The added weather station will be displayed. Press Finish, see Fig. 5-7. The weather station's LED will glow blue.
9. An overview of measured values and the weather forecast will appear on the screen, see Fig. 5-8. You can view the data in the central table by sliding left/right.
10. Settings icons appear at the bottom, see Fig. 5-9:
 - a) Alarm Options – alarm settings
 - b) Temp Alert – temperature alert settings
 - c) Graph Curve – graph of the history of temperature/humidity/pressure/wind/rainfall
 - d) Unit conversion – selection of temperature/pressure/wind/rainfall units

Note: in order to make changes in settings, the icon on the bottom right of the station must glow blue.

a) Alarm Options – Alarm Settings (see Fig. 5-10)

1. Tap Alarm Options and tap on the left to select the top alarm (no. 1) or bottom alarm (no. 2).
2. Set the alarm times and tap Confirm.

To activate the alarms, tap the slider on the right (alarm icons will appear on the station's screen).

b) Temp Alert – Temperature Alert Settings (see Fig. 5-11)

1. Tap Temp Alert.
2. Set the indoor temperature (Indoor) and outdoor temperature (Outdoor).
3. Activate by tapping the slider on the top right and press Confirm.

c) Graph Curve – Graph of the History of Temperature/Humidity/Pressure/Wind/Rainfall (see Fig. 5-12)

1. Tap Graph Curve.
2. Select the icon on the top left and select the type of measurement.
3. Select the time period for measurement: day, week, month.
4. Tap the arrow on the top right and enter your e-mail. Tap Confirm.
5. A link to an xlsx file will be sent to your e-mail; the link is valid for 24 hours.

d) Unit conversion – Selection of Temperature/Pressure/Wind/Rainfall Units (see Fig. 5-13)

1. Tap Unit Conversion; to change the unit, tap the arrows on the right.
2. Tap Confirm.

If you wish to delete a station from the application, tap the My Home icon, long-press the name of the station and confirm by pressing Remove Device (see Fig. 5-14).

Manual Setting of Time, Date, Location for Displaying Sunrise and Sunset Time

1. Press and hold the MODE button.
2. Set the following values using the + and – buttons:
 - 12/24 h time format, time zone, date format, year, month, day, hour, minute, calendar language (ENG), city abbreviation.
 - For the Czech Republic, use PRG (Prague). Other cities and countries are listed on page 8.
3. Confirm the selected value by pressing MODE, hold + or – to navigate faster.

Setting an Alarm

The weather station allows setting 2 alarms.



Select the alarm of choice:

1. Press the MODE button 1× to view settings for alarm no. 1 (A1).
Press the MODE button 2× to view settings for alarm no. 2 (A2).
2. Long-press the MODE button – the time settings will start flashing.
3. Set the hour and minutes for the alarm by pressing + or –.

Confirm the selected value by pressing MODE; holding the + or – buttons speed up value change.

Alarm Activation/Deactivation

Select the alarm of choice:

1. Press the MODE button 1× to view settings for alarm no. 1 (A1).
Press the MODE button 2× to view settings for alarm no. 2 (A2).
2. Press + or –; the 1 or 2 icon will appear on the screen – the alarm is now activated and will ring at the set time.
3. If you press + or – again, the alarm icon will disappear and the alarm is deactivated.

Snooze Function

Alarm ringing can be postponed by 5 minutes using the LIGHT/SNOOZE button located on the top of the weather station. Press the button when the alarm starts ringing. The alarm icon will start flashing. To cancel SNOOZE mode, press any other button – the alarm icon will stop flashing and will remain on the screen. The alarm will be re-activated the next day.

Setting Altitude and Atmospheric Pressure

The station shows atmospheric pressure in hPa/inHg/mmHg and keeps a history of pressure readings in the last 72 hours.

To achieve more accurate calculation of pressure values, it is advised to manually set the altitude for the place where the weather station is being used.

1. Long-press the LIGHT/SNOOZE button.
2. The altitude icon will start flashing. Adjust the value using the + and – buttons. Minimum and maximum altitude settings are -200 m to +2000 m respectively (10 m resolution).

3. Confirm the value by pressing LIGHT/SNOOZE.
4. The weather forecast icon will start flashing.
5. Set the icon based on the current weather using the + and – buttons. This is used to make the forecast calculation more accurate.
6. Confirm by pressing LIGHT/SNOOZE.

Setting the Unit of Pressure/Daylight Intensity and Duration

Repeatedly pressing the BARO button will display:

1. Pressure in hPa.
2. Pressure in inHg.
3. Pressure in mmHg.
4. Daylight intensity in lux.
5. Daylight duration.

Setting the Rainfall Unit/Overview of Measured Values

Repeatedly pressing the RAINFALL button displays:

1. Rainfall for today in mm (TODAY).
2. Rainfall for yesterday in mm (YESTERDAY).
3. Rainfall in total in mm (TOTAL).
4. Rainfall for today in inches (TODAY).
5. Rainfall for yesterday in inches (YESTERDAY).
6. Rainfall in total in inches (TOTAL).

Long-pressing the RAINFALL button erases the memory of measured values.

Setting the Unit of Wind Speed









Repeatedly pressing the WIND button will display wind speed in miles per hour (mph) or in km per hour (kmh).

Setting Temperature Limits for Maximum and Minimum Temperature

Temperature limits can be set for both indoor and outdoor temperature.



Temperature Limit Ranges

	OUTDOOR	INDOOR
Minimum	-40 °C to +69 °C	-10 °C to 49 °C
Maximum	-39 °C to +70 °C	-9 °C to 50 °C
Resolution	1 °C	1 °C

1. Press the MODE button 3×. The maximum indoor temperature icon  will start flashing.
 2. Long-press the MODE button – the temperature value will start flashing.
 3. Use the + and - buttons to adjust the value and confirm by pressing MODE.
 4. The  icon will start flashing; to activate the feature, press + or –; the  icon will remain in the screen. If you press + or – again, the feature will be deactivated – the  icon will be flashing.
 5. Continue by pressing MODE; the minimum indoor temperature icon  will start flashing.
 6. Long-press the MODE button – the temperature value will start flashing.
 7. Use the + and - buttons to adjust the value and confirm by pressing MODE.
 8. The  icon will start flashing; to activate the feature, press + or –; the  icon will remain in the screen. If you press + or – again, the feature will be deactivated – the  icon will be flashing.
 9. Continue by pressing MODE; the maximum outdoor temperature icon  will start flashing.
 10. The setting process is the same as the one used for setting indoor temperature limits.
- When the set temperature limit is exceeded, an audio alarm will sound 5× every 55 seconds and the value will start flashing.

Pressing any button (except LIGHT/SNOOZE) cancels the alert sound, but the icon of an active alert will continue flashing. Once temperature drops below the set limit, the icon on the screen will stop flashing.

Indoor and Outdoor Temperature Trend

Rising	
Stable	
Falling	

Comfort Level Indicator – Smiley Face

The comfort level indicator (field no. 30) combines indoor air temperature and relative air humidity to determine the apparent temperature – also known as felt air temperature.

The body normally cools by sweating. Sweat is essentially water that conducts heat away from the body through evaporation. If relative humidity is high, the speed of water evaporation is low and heat dissipates from the body more slowly.

As a result, the body retains more heat than it would in a dry environment.

If humidity is within 40 % – 70 % RH and temperature within 20 °C – 28 °C, the 😊 icon (nice environment) will be displayed.

If humidity is lower than 40 % RH, the ☹️ icon (dry environment) will be displayed.

If humidity is higher than 70 % RH, the ☹️ icon (wet environment) will be displayed.

If temperature is not between 20 °C – 28 °C and humidity is not between 40 % – 70 % RH, no icon will be displayed.

Moon Phase

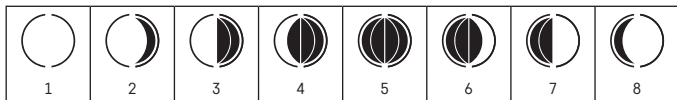

1 – new moon

2 – waxing crescent

3 – first quarter

4 – waxing gibbous

5 – full moon

6 – waning gibbous

7 – last quarter

8 – waning crescent

Displaying Maximum and Minimum Temperature and Humidity Readings

Press the + button repeatedly to gradually display the maximum and minimum temperature and humidity readings.

Long-pressing the + button erases the memory.

UV Index/Apparent Temperature/Dew Point/Wind Chill/Heat Index

Repeatedly pressing the INDEX button will display:

1. UV INDEX

The UV index is a unit used to measure ultraviolet radiation. It indicates what level of protection we should use.

- 1–2 (low) – wear sunglasses.
- 2–5 (medium) – wear sunglasses and headgear.
- 5–7 (high) – the same protection as with a lower index, but also use a sunscreen with high sun protection factor (SPF).
- 7–11 (very high) – stay out of the sun between 11:00 and 15:00, otherwise use the same protection used for a high index.
- 11 and higher (extreme) – do not go outside during the day; the sunlight is so intense, it could cause photodermatitis (sunburn) within 10 minutes.

2. FEEL LIKE

- Apparent outdoor temperature.

3. DEW POINT – outdoor dew point

- Dew point is the temperature at which air becomes fully saturated with water vapour, which then starts condensing in the form of water droplets.

4. WIND CHILL

- Apparent outdoor temperature, taking into account wind speed.

5. HEAT INDEX

- Apparent outdoor temperature, taking into account humidity.

Pressure/Temperature/Humidity/Rainfall Graph

Repeatedly pressing the GRAPH button will display:

1. BAROMETER – graph of pressure history in up to the last 72 hours.
2. IN TEMPERATURE – graph of indoor temperature history in up to the last 72 hours.
3. OUT TEMPERATURE – graph of outdoor temperature history in up to the last 72 hours.
4. IN HUMIDITY – graph of indoor humidity history in up to the last 72 hours.
5. OUT HUMIDITY – graph of outdoor humidity history in up to the last 72 hours.
6. RAINFALL – graph of rainfall history in up to the last 7 days.

Station Screen Illumination

1. When powered via adapter:

Permanent screen illumination is set automatically.

Repeatedly pressing the LIGHT/SNOOZE button will allow you to select between 2 modes of permanent illumination (on/off).

2. When powered only by 3× 1.5 V AAA batteries:

Screen illumination is off. Pressing the LIGHT/SNOOZE button will turn screen illumination on for 10 seconds, then it turns off again. When the station is only powered by batteries, permanent screen illumination cannot be activated!

Note:

The inserted batteries serve as backup for the measured/set data.

If batteries are not inserted and you unplug the adapter, all data will be erased.





Weather Forecast

The station uses changes in atmospheric pressure to forecast weather for the next 12–24 hours for an area within the radius of 15–20 km.

The accuracy of weather forecast is 70 % – 75 %. The forecast icon is displayed in field no. 8.

As the weather forecast may not always be 100 % accurate, neither the manufacturer nor the seller can be held responsible for any loss caused by an incorrect forecast.

Weather Forecast Icons:

				
1	2	3	4	5

1 – sunny

2 – cloudy

3 – overcast

4 – rain

5 – heavy rain

At outdoor temperature between $-1\text{ }^{\circ}\text{C}$ and $+1\text{ }^{\circ}\text{C}$, the glaze ice icon ❄ will be displayed.

Upkeep and Maintenance

- Read the manual carefully before using this product.
- Do not expose the product to direct sunlight, extreme cold and moisture, and sudden changes in temperature as these may compromise detection accuracy.
- Do not place the product in locations prone to vibration and shocks; these may cause damage.

- Do not expose the product to excessive force, impacts, dust, high temperatures or humidity; they may cause malfunction, shorter battery life, damage to batteries and deformation of plastic parts.
- Do not expose the product to rain or moisture, it is not designed for outdoor use.
- Do not place any open flame sources on the product, e.g. a lit candle, etc.
- Do not place the product in places with inadequate air flow.
- Do not tamper with the internal electric circuits of the product. Doing so might damage it and automatically void the warranty. The product should only be repaired by a qualified professional.
- To clean the product, use a slightly moistened soft cloth. Do not use solvents or cleaning agents; they could scratch the plastic parts and cause corrosion of the electric circuits.
- Do not immerse the product in water or other liquids.
- The product must not be exposed to dripping or splashing water.
- In the event of damage or defect on the product, do not perform any repairs by yourself. Have it repaired in the shop where you bought it.
- Place the product out of reach of children; it is not a toy.
- Remove flat batteries; they could leak and damage the product. Use only new batteries of the recommended type and make sure polarity is correct when replacing them.
- Do not throw batteries into a fire and do not disassemble or short-circuit them.
- This device is not intended for use by persons (including children) whose physical, sensory or mental disability or lack of experience and expertise prevents safe use, unless they are supervised or instructed in the use of the appliance by a person responsible for their safety. Children must always be supervised to ensure they do not play with the device.



Do not dispose with domestic waste. Use special collection points for sorted waste. Contact local authorities for information about collection points. If the electronic devices would be disposed on landfill, dangerous substances may reach groundwater and subsequently food chain, where it could affect human health.

Hereby, EMOS spol. s r. o. declares that the radio equipment type E5059 is in compliance with Directive 2014/53/EU. The full text of the EU declaration of conformity is available at the following internet address: <http://www.emos.eu/download>.

CZ | Wi-Fi bezdrátová meteostanice

Technické specifikace:

Hodiny řízené wifi signálem

Formát času: 12/24 h

Vnitřní teplota: -10 °C – +50 °C, rozlišení 0,1 °C

Venkovní teplota: -40 °C – +70 °C, rozlišení 0,1 °C

Přesnost měření teploty: ±1 °C

Vnitřní a venkovní vlhkost: 1 % – 99 % RV, rozlišení 1 %

Přesnost měření vlhkosti: 3 % pro rozsah 30 % až 80 %, jinak 5 %

Zobrazení teploty měření: °C/°F

Měřicí rozpětí bar. tlaku: 850 hPa až 1 050 hPa

Jednotka tlaku: hPa/inHg/mmHg

Měřicí rozpětí čidla větru: 0–215 km/h

Jednotka větru: km/mph

Měřicí rozpětí čidla srážek: 0–999,9 mm

Jednotka srážek: mm/inch

Dosah rádiového signálu: až 50 m ve volném prostoru

Propojení jednotek: pomocí rádiového signálu 868 MHz, 25 mW e.i.r.p. max.

Propojení hlavní jednotky s wifi sítí: 2,4 GHz, 25 mW e.i.r.p. max.

Napájení stanice:

3× 1,5 V AAA baterie (nejsou součástí)

Adaptér AC 230 V/DC 5 V, 1,2 A (součástí balení)

Napájení čidla teploty/vlhkosti/větru/srážek/UV záření: 1× 3,7 V 4 400 mAh Li-ion 21700T baterie (součástí)

Rozměry a hmotnost stanice: 30 × 215 × 173 mm; 545 g (bez baterií)

Rozměry a hmotnost čidla: 151 × 396 × 313 mm; 972 g (bez baterií)

Meteostanice – popis ikon a tlačítek (viz obr. 1):

- | | |
|------------------------------------------------------------|-----------------------------------------------|
| 1 – venkovní teplota | 15 – údaje z čidla srážek |
| 2 – trend venkovní teploty | 16 – hodnota tlaku |
| 3 – vybité baterie v čidle | 17 – název dne |
| 4 – max/min hodnoty vnitřní teploty a vlhkosti | 18 – čas západu slunce |
| 5 – max/min hodnoty venkovní teploty a vlhkosti | 19 – čas východu slunce |
| 6 – trend venkovní vlhkosti | 20 – měsíc |
| 7 – trend vnitřní vlhkosti | 21 – den |
| 8 – předpověď počasí | 22 – synchronizace wifi připojení |
| 9 – námraza | 23 – příjem wifi |
| 10 – fáze měsíce | 24 – budík č. 1/č. 2 |
| 11 – směr větru: S – jih, W – západ, N – sever, E – východ | 25 – čas |
| 12 – rychlost větru | 26 – vnitřní vlhkost |
| 13 – UV index | 27 – teplotní alarm/vybité baterie ve stanici |
| 14 – historie tlaku | 28 – vnitřní teplota |
| | 29 – trend vnitřní teploty |
| | 30 – ikona pohodlí – smajlík |
| | 31 – led příjmu wifi signálu |

A – tlačítko BARO

B – tlačítko WIND

C – tlačítko LIGHT/SNOOZE

D – tlačítko INDEX

E – tlačítko RAINFALL

F – tlačítko WIFI

G – tlačítko MODE

H – tlačítko +

I – tlačítko -

J – tlačítko GRAPH

K – tlačítko SEARCH

L – stojánek

M – bateriový kryt

N – konektor pro připojení napájecího zdroje

Popis multifunkčního čidla a nabíječky baterie (viz obr. 2)

- | | |
|-----------------------------------|-------------------------------------|
| 1 – lopatka směru větru | 9 – kryt bateriového prostoru |
| 2 – misky čidla větru | 10 – vodováha |
| 3 – kryt čidla teploty a vlhkosti | 11 – miska srážek |
| 4 – montážní tyč | 12 – čidlo UV záření |
| 5 – signalizační led | 13 – solární panel |
| 6 – tlačítko TX | 14 – ukazatel severu |
| 7 – šroub krytu srážek | 15 – USB konektor nabíječky baterie |
| 8 – kryt srážek | 16 – prostor pro vložení baterie |

Instalace čidla na zeď (viz obr. 3)

Seznam měst (viz obr. 4)

Uvedení do provozu/instalace

1. Připojte do stanice síťový zdroj, potom vložte baterie nejdřív do meteostanice (3× 1,5 V AAA) a poté do venkovního čidla. Bateriový kryt čidla je chráněn šroubky, použijte vhodný šroubovák.
2. Při vkládání baterií dbejte na správnou polaritu, aby nedošlo k poškození meteostanice nebo čidla. Používejte pouze alkalické baterie stejného typu. Do meteostanice nepoužívejte nabíjecí baterie.
3. Obě jednotky umístěte vedle sebe. Meteostanice automaticky vyhledá signál z čidla do 3 minut. Pro urychlení spárování můžete na čidle stisknout tlačítko TX (blikne červená led).
4. Není-li nalezen signál z čidel, stiskněte na meteostanici dlouze tlačítko SEARCH pro opakovaní vyhledávání a na čidle stiskněte tlačítko TX.
5. Pro zajištění správného měření je nutné čidlo umístit výše nad povrch (min. 1,5 m) na vodorovnou plochu a mimo stavby a konstrukce. Musí být pevně přišroubované, aby nedošlo k jejich poškození.

Nejdříve přišroubujte montážní tyč na zeď a potom na tyč přišroubujete čidlo viz obrázky Instalace čidla na zeď. Vítr musí volně proudit okolo čidla větru ze všech směrů. Ujistěte se, že se směrovka větru a vrtule pro měření rychlosti větru mohou volně otáčet. Ukazatel severu (N) vyznačený na přední části čidla musí směřovat na sever i ve skutečnosti. Jinak směr, ze kterého přichází vítr, se bude vždy zobrazovat nesprávně. Po výběru vhodného místa se před montáží ujistěte, že hlavní stanice je v dosahu čidla. V zastavěných prostorách může dosah čidla rapidně klesnout.

6. Čidlo nedávejte na kovové předměty, sníží se dosah jeho vysílání.
7. Objeví-li se ikona slabé baterie, vyměňte baterie ve meteostanici nebo nabijte baterii z čidla pomocí přiložené nabíječky.

Nabíjení baterie z čidla

1. Vložte baterii z čidla do USB nabíječky. Při vkládání baterie dbejte na správnou polaritu, aby nedošlo k jejímu poškození.
2. Zapojte konektor USB-A kabelu nabíječky do adaptéru (není součástí) nebo jiného zařízení, ze kterého bude nabíječka napájena. Ujistěte se, že je adaptér zapojen v síti nebo zařízení dostatečně napájeno.
3. Nabíječka po správném zapojení napájení začne nabíjet baterii.
4. Nabíjení je signalizované červenou led, nabití baterie trvá zhruba 10 hodin.
5. Po ukončení nabíjení bude svítit zelená led.

Poznámka: v čidle je zabudovaný solární panel, který průběžně nabíjí baterii. Rychlost nabíjení záleží na intenzitě slunečního záření – slouží pouze jako doplněk. V zimních měsících doporučujeme vždy nabíjet baterii pomocí přiložené USB nabíječky.

Hodiny řízené wifi

Aktuální čas/datum načte stanice automaticky po připojení k wifi síti.

Bude zobrazena ikona  sync.

Čas bude automaticky aktualizován každý den v 19:00/20:00/21:00.

Dlouhým stiskem tlačítka WIFI aktivujete manuální vyhledání wifi sítě.

Následným krátkým stiskem tlačítka WIFI deaktivujete vyhledávání wifi sítě.

Připojení signalizuje led vpravo dole:

- Ikona nesvíti – wifi nepřipojena.
- Ikona bliká červeně – automatické/manuální vyhledávání wifi.
- Ikona svítí červeně – wifi připojena.
- Ikona svítí modře – wifi připojena do cloudu.

Vždy mějte připojený napájecí zdroj do stanice při příjmu wifi signálu.

Více info viz Mobilní aplikace.

Mobilní aplikace (viz obr. 5)

Meteostanici můžete ovládat pomocí mobilní aplikace pro iOS nebo Android.

Stáhněte si aplikaci „Tuya Smart“ do svého zařízení.

Android



iOS



Registrace do aplikace

1. Na mobilním zařízení se přihlaste do wifi sítě. Zaregistrujte se do aplikace, případně použijte své přihlašovací údaje, pokud už aplikaci používáte, viz obr. 5-1.
2. Přihlaste se do aplikace, klikněte na ikonu Můj domov a Přidat zařízení, viz obr. 5-2.
3. Povolte všechny 3 způsoby lokalizace zařízení (location, wifi, bluetooth) a klikněte na Zahajte skenování, viz obr. 5-3.

4. Na stanici stiskněte dlouze tlačítko WIFI, začne blikat červená led.
5. Aplikace vyhledá zařízení, objeví se ikona meteostanice, klikněte na Další, viz. obr. 5-4.
6. Vyberte stejnou wifi síť jako na mobilním zařízení, klikněte na Další, viz obr. 5-5.
7. Aplikace přidá meteostanici do wifi sítě, počkejte na zobrazení 100 %, viz obr. 5-6.
8. Zobrazí se přidaná meteostanice, klikněte na Dokončeno, viz obr. 5-7. Led meteostanice bude svítit modře.
9. Zobrazí se přehled naměřených hodnot a předpověď počasí, viz obr. 5-8. Údaje ve středové tabulce zobrazíte posunutím doleva/doprava.
10. V dolní části jsou ikony nastavení, viz obr. 5-9:
 - a) Alarm Options – nastavení budíku
 - b) Temp Alert – nastavení teplotního alarmu
 - c) Graph Curve – graf historie teploty/vlhkosti/tlaku/větru/srážek
 - d) Unit conversion – nastavení jednotky teploty/tlaku/větru/srážek

Poznámka: pro změny v nastavení musí ikona na stanici dole vpravo svítit modře.

a) Alarm option – nastavení budíku (viz obr. 5-10)

1. Klikněte na Alarm Options a vyberte kliknutím v levé části horní budík (č. 1) nebo spodní budík (č. 2).
2. Nastavte čas budíků a klikněte na Confirm.

Pro aktivaci budíků klikněte na posuvník vpravo (na displeji stanice se zobrazí ikony budíků).

b) Temp Alert – nastavení teplotního alarmu (viz obr. 5-11)

1. Klikněte na Temp Alert.
2. Nastavte hodnotu vnitřní teploty (Indoor), venkovní teploty (Outdoor).
3. Aktivaci potvrďte kliknutím na posuvník vpravo nahoře a potom klikněte na Confirm.

c) Graph Curve – graf historie teploty/vlhkosti/tlaku/větru/srážek (viz obr. 5-12)

1. Klikněte na Graph Curve.
2. Klikněte na ikonu vlevo nahoře a vyberte požadovaný druh měření.
3. Vyberte časové rozmezí měření: den (day), týden (week), měsíc (month).
4. Klikněte vpravo nahoře na šipku a vyplňte svůj email, potvrďte kliknutím na Confirm.
5. Do emailu přijde odkaz ke stažení souboru ve formátu xlsx, odkaz je platný 24 hodin.

d) Unit conversion – nastavení jednotky teploty/tlaku/větru/srážek (viz obr. 5-13)

1. Klikněte na Unit conversion, pro změnu jednotky klikněte na šipky vpravo.
2. Potvrďte kliknutím na Confirm.

Pokud budete chtít stanici z aplikace smazat, klikněte na ikonu Můj domov, dlouze na název stanice a potvrďte kliknutím na Odebrat zařízení (viz obr. 5-14).

Manuální nastavení času, datumu, lokace pro zobrazení času východu a západu slunce

1. Stiskněte dlouze tlačítko MODE.
2. Nastavte pomocí tlačítek + a – následující hodnoty:
 - Formát času 12/24 h, časová zóna, formát datumu, rok, měsíc, den, hodinu, minutu, jazyk kalendáře (ENG), zkratku města.
 - Pro Českou republiku platí zkratka PRG (Praha). Další města a země jsou uvedeny v seznamu na straně č. 8.
3. Nastavenou hodnotu potvrďte stiskem tlačítka MODE, přidržením tlačítek + a – postupujete rychleji.

Nastavení budíku

Meteostanice umožňuje nastavit 2 budíky.



Vyberte požadované číslo budíku:

1. Stiskněte 1× tlačítko MODE, zobrazí se nastavení budíku č.1 (A1).
Stiskněte 2× tlačítko MODE, zobrazí se nastavení budíku č.2 (A2).
2. Stiskněte dlouze tlačítko MODE – začne blikat nastavení hodin.
3. Nastavte hodinu a minutu buzení tlačítky + a –.

Nastavenou hodnotu potvrďte stiskem MODE, přidržením tlačítek + a – postupujete rychleji.

Aktivace/deaktivace budíku

Vyberte číslo nastaveného budíku:

1. Stisknete 1× tlačítko MODE, zobrazí se nastavení budíku č.1 (A1).
Stisknete 2× tlačítko MODE, zobrazí se nastavení budíku č.2 (A2).
2. Stisknete tlačítko + nebo -, zobrazí se ikona  1 nebo  2 – budík je aktivován – zazní v nastavený čas.
3. Pokud stisknete znovu tlačítko + nebo -, ikona budíku zmizí, budík je deaktivován.

Funkce opakovaného buzení

Zvonění budíku posunete o 5 minut tlačítkem LIGHT/SNOOZE umístěným v horní části meteorostanice. To stisknete, jakmile zvonění začne. Ikona budíku bude blikat. Pro zrušení funkce SNOOZE stisknete jakékoliv jiné tlačítko – ikona budíku přestane blikat a zůstane zobrazena. Budík bude znovu aktivován další den.

Nastavení nadmořské výšky a atmosférického tlaku

Stanice zobrazuje atmosférický tlak v hPa/inHg/mmHg a také historii tlaku v uplynulých 72 hodinách. Pro přesnější výpočet hodnoty tlaku, je vhodné manuálně nastavit nadmořskou výšku místa, kde je meteorostanice používána.

1. Stisknete dlouze tlačítko LIGHT/SNOOZE.
2. Začne blikat hodnota nadmořské výšky, nastavte pomocí tlačítek + a – nadmořskou výšku v rozmezí -200 m až +2000 m (rozdílení 10 m).
3. Potvrďte hodnotu tlačítkem LIGHT/SNOOZE, začne blikat ikona počasí.
4. Začne blikat ikona předpovědi počasí.
5. Nastavte ikonu podle aktuálního počasí tlačítky + a -. Slouží pro zpřesnění výpočtu předpovědi počasí.
6. Potvrďte stiskem tlačítka LIGHT/SNOOZE.

Nastavení jednotky tlaku/intenzita a doba denního světla

Opakováním stiskem tlačítka BARO zobrazíte:

1. Jednotku tlaku hPa.
2. Jednotku tlaku inHg.
3. Jednotku tlaku mmHg.
4. Jednotku intenzity denního světla Lux.
5. Dobu denního světla.

Nastavení jednotky srážek/přehled naměřených hodnot

Opakováním stiskem tlačítka RAINFALL zobrazíte:

1. Množství srážek za aktuální den v mm (TODAY).
2. Množství srážek za včerejší den v mm (YESTERDAY).
3. Množství srážek celkově v mm (TOTAL).
4. Množství srážek za aktuální den v inches (TODAY).
5. Množství srážek za včerejší den v inches (YESTERDAY).
6. Množství srážek celkově v inches (TOTAL).

Dlouhým stisknutím tlačítka RAINFALL vymažete paměť měření.

Nastavení jednotky rychlosti větru

Opakováním stiskem tlačítka WIND zobrazíte jednotku rychlosti větru v mílech za hodinu (mph) nebo v km za hodinu (kmh).









Nastavení teplotních limitů maximální a minimální teploty

Teplotní limity lze nastavit pro venkovní a vnitřní teplotu.

Rozmezí teplotních limitů

	Venkovní (OUTDOOR)	Vnitřní (INDOOR)
Minimální	-40 °C až +69 °C	-10 °C až 49 °C
Maximální	-39 °C až +70 °C	-9 °C až 50 °C



	Venkovní (OUTDOOR)	Vnitřní (INDOOR)
Rozlišení	1 °C	1 °C

1. Stiskněte 3x tlačítko MODE, začne blikat ikona  maximální vnitřní teploty.
2. Stiskněte dlouze tlačítko MODE, začne blikat hodnota teploty.
3. Nastavte hodnotu tlačítky + a -, potvrďte tlačítkem MODE.
4. Bude blikat ikona , pro aktivaci stiskněte tlačítko + nebo -, ikona  bude trvale zobrazena. Pokud znovu stiskněte tlačítko + nebo -, funkci deaktivujete - ikona  bude blikat.
5. Pokračujte stisknutím tlačítka MODE, začne blikat ikona , minimální vnitřní teploty.
6. Stiskněte dlouze tlačítko MODE, začne blikat hodnota teploty.
7. Nastavte hodnotu tlačítky + a -, potvrďte tlačítkem MODE.
8. Bude blikat ikona , pro aktivaci stiskněte tlačítko + nebo -, ikona  bude trvale zobrazena. Pokud znovu stiskněte tlačítko + nebo -, funkci deaktivujete - ikona  bude blikat.
9. Pokračujte stisknutím tlačítka MODE, začne blikat ikona  maximální venkovní teploty.
10. Postupujte stejně jako při nastavení limitů vnitřní teploty.

Při překročení nastaveného teplotního limitu zazní 5x zvukový signál každých 55 sekund a hodnota bude blikat.

Stiskem libovolného tlačítka (kromě LIGHT/SNOOZE) zrušíte výstražný zvukový signál, ale ikona zapnutého alarmu bude na displeji stále blikat. Jakmile teplota poklesne pod nastavený limit, přestane blikat i ikona na displeji.

Trend vnitřní a venkovní teploty

Stoupající	
Stálý	
Klesající	

Ikona pohodlí – smajlík

Ikona pohodlí (pole č. 30) je ukazatel kombinující vnitřní teplotu vzduchu a relativní vlhkost vzduchu a určuje zjevnou teplotu – takovou, kterou skutečně cítíme.

Tělo se běžně ochlazuje pocením. Pot, je v podstatě voda, která vypařováním odvádí teplo z těla. Je-li relativní vlhkost vysoká, je rychlost vypařování vody nízká a teplo odchází z těla v menším objemu. Důsledkem je, že si tělo udržuje více tepla, než jak by tomu bylo v suchém prostředí.

Je-li vlhkost mezi 40 % – 70 % RV a teplota mezi 20 °C – 28 °C, objeví se ikona 😊 – pohodlné prostředí.

Je-li vlhkost nižší než 40 % RV, objeví se ikona 😬 – suché prostředí.

Je-li vlhkost vyšší než 70 % RV, objeví se ikona 😞 – vlhké prostředí.

Není-li teplota v rozmezí 20 °C – 28 °C a 40 % – 70 % RV, nebude zobrazena žádná ikona.

Fáze měsíce

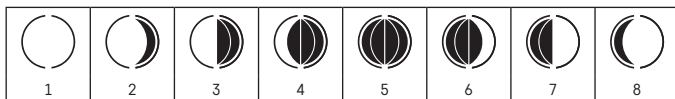

1 – novoluní

2 – odcházející novoluní

3 – první čtvrt'

4 – dorůstající úplněk

5 – úplněk

6 – ubývající úplněk

7 – poslední čtvrt'

8 – blížící se novoluní

Zobrazení maximálních a minimálních naměřených hodnot teploty a vlhkosti

Opakovaným stiskem tlačítka + budou postupně zobrazeny maximální a minimální naměřené hodnoty teplot a vlhkosti.

Stiskněte dlouze tlačítko +, paměť měření bude vymazána.

UV index/Pocitová teplota/Rosný bod/Wind Chill/Heat index

Opakováním stiskem tlačítka INDEX zobrazíte:

1. UV index

UV index je jednotka užívaná při měření slunečního ultrafialového záření, podle které bychom měli volit ochranu našeho těla.

- Stupeň 1–2 (nízký) – použití slunečních brýlí.
- Stupeň 2–5 (střední) – použití slunečních brýlí a pokrývky hlavy.
- Stupeň 5–7 (vysoký) – stejná opatření jako při nižších stupních, navíc použití opalovacího krému s vysokým UV faktorem.
- Stupeň 7–11 (velmi vysoký) – zdržování se ve stínu mezi 11:00 až 15:00 hodin plus stejná opatření jako u stupně vysokého.
- Stupeň 11 a víc (extrémní) – přes den nevycházet ven ze zděných nebo dřevěných budov, sluneční záření je tak intenzivní, že by člověku mohlo způsobit fotodermatitidu (spálilo by vás) během 10 minut.

2. FEEL LIKE

- Pocitová venkovní teplota.

3. DEW POINT – venkovní rosný bod

- Rosný bod je teplota, při níž dochází k maximálnímu nasycení vzduchu vodními parami, a ty se tak začnou kondenzovat do podoby vodních kapek.

4. WIND CHILL

- Pocitová venkovní teplota s přihlédnutím k rychlosti větru.

5. HEAT INDEX

- Pocitová venkovní teplota s přihlédnutím k vlhkosti.

Graf tlaku/teploty/vlhkosti/srážek

Opakováním stiskem tlačítka GRAPH postupně zobrazíte:

1. BAROMETER – graf historie tlaku až 72 hodin zpětně.
2. IN TEMPERATURE – graf historie vnitřní teploty až 72 hodin zpětně.
3. OUT TEMPERATURE – graf historie venkovní teploty až 72 hodin zpětně.
4. IN HUMIDITY – graf historie vnitřní vlhkosti až 72 hodin zpětně.
5. OUT HUMIDITY – graf historie venkovní vlhkosti až 72 hodin zpětně.
6. RAINFALL – graf historie srážek až 7 dnů zpětně.

Podsívění displeje stanice

1. Při napájení z adaptéru:

Automaticky je nastaveno trvalé podsívění displeje.

Opakováním stiskem tlačítka LIGHT/SNOOZE lze nastavit 2 režimy trvalého podsívění (vypnuto, zapnuto).

2. Při napájení pouze bateriemi 3× 1,5 V AAA:

Podsívění displeje je vypnuté, po stlačení tlačítka LIGHT/SNOOZE se displej rozsvítí na 10 sekund a poté se vypne. Při napájení pouze na baterie nelze aktivovat trvalé podsívění displeje!

Poznámka:

Vložené baterie slouží jako záloha naměřených/nastavených dat.

Pokud nebudou vloženy baterie a odpojíte síťový zdroj, všechna data budou smazána.





Předpověď počasí

Stanice předpovídá počasí na základě změn atmosférického tlaku na příštích 12–24 hodin pro okolí vzdálené 15–20 km.

Přesnost předpovědi počasí je 70 % – 75 %. Ikona předpovědi je zobrazena v poli č. 8.

Protože předpověď počasí nemusí vždy na 100 % vycházet, nemůže být výrobce ani prodejce odpovědný za jakékoliv ztráty způsobené nepřesnou předpovědí počasí.

Ikony předpovědi počasí:

				
1	2	3	4	5

1 – slunečno

2 – oblačno

3 – zataženo

4 – déšť

5 – silný déšť

Při venkovní teplotě mezi $-1\text{ }^{\circ}\text{C}$ až $+1\text{ }^{\circ}\text{C}$ bude zobrazena ikona námrazy ❄️.

Péče a údržba

- Než začnete s výrobkem pracovat, pozorně si přečtěte uživatelský manuál.
- Nevystavujte výrobek přímému slunečnímu světlu, extrémnímu chladu a vlhku a náhlým změnám teploty, snížilo by to přesnost snímání.
- Neumísťujte výrobek do míst náchylných k vibracím a otřesům, mohlo by dojít k jeho poškození.
- Nevystavujte výrobek nadměrnému tlaku, nárazům, prachu, vysoké teplotě nebo vlhkosti, mohly by způsobit poruchu funkčnosti výrobku, kratší energetickou výdrž, poškození baterií a deformaci plastových částí.
- Nevystavujte výrobek dešti ani vlhku, není určen pro venkovní použití.
- Neumísťujte na výrobek zdroje otevřeného ohně, např. zapálenou svíčku.
- Neumísťujte výrobek na místa, kde není zajištěno dostatečné proudění vzduchu.
- Nezasahujte do vnitřních elektrických obvodů výrobku. Mohli byste jej poškodit a automaticky tím ukončit platnost záruky. Výrobek by měl opravovat pouze kvalifikovaný odborník.
- K čištění používejte mírně navlhlý jemný hadřík. Nepoužívejte rozpouštědla ani čisticí přípravky, mohly by poškrábat plastové části a narušit elektrické obvody.
- Výrobek neponožujte do vody ani jiných kapalin.
- Výrobek nesmí být vystaven kapající ani stříkající vodě.
- Při poškození nebo vadě výrobku neprovádějte žádné opravy sami. Předejte jej k opravě do prodejny, kde jste jej zakoupili.
- Výrobek umístěte mimo dosah dětí, není to hračka.
- Odstraňujte vybité baterie, mohly by vytéct a výrobek poškodit. Používejte jen nové baterie doporučeného typu a při jejich výměně dbejte na správnou polaritu.
- Baterie nevhazujte do ohně, nerozebírejte, nezkratujte.
- Tento přístroj není určen pro používání osobami (včetně dětí), jimž fyzická, smyslová nebo mentální neschopnost či nedostatek zkušeností a znalostí zabraňuje v bezpečném používání přístroje, pokud na ně nebude dohlíženo nebo pokud nebyly instruovány ohledně použití tohoto přístroje osobou zodpovědnou za jejich bezpečnost. Je nutný dohled nad dětmi, aby se zajistilo, že si nebudou s přístrojem hrát.



Nevyhazujte elektrické spotřebiče jako netříděný komunální odpad, použijte sběrná místa tříděného odpadu. Pro aktuální informace o sběrných místech kontaktujte místní úřady. Pokud jsou elektrické spotřebiče uloženy na skládkách odpadků, nebezpečné látky mohou prosakovat do podzemní vody a dostat se do potravního řetězce a poškodovat vaše zdraví.

Tímto EMOS spol. s r. o. prohlašuje, že typ rádiového zařízení E5059 je v souladu se směrnicí 2014/53/EU. Úplné znění EU prohlášení o shodě je k dispozici na těchto internetových stránkách <http://www.emos.eu/download>.

Výrobek lze provozovat na základě všeobecného oprávnění č. VO-R/10/03.2021-4 v platném znění.

SK | Wi-Fi bezdrôtová meteostanica

Technické špecifikácie:

hodiny ovládané signálom wifi

Formát času: 12/24 h

Vnútorňá teplota: -10 °C – +50 °C, rozlíšenie 0,1 °C

Vonkajšia teplota: -40 °C – +70 °C, rozlíšenie 0,1 °C

Presnosť merania teploty: ±1 °C

Vnútorňá a vonkajšia vlhkosť: 1 % – 99 % RV, rozlíšenie 1 %

Presnosť merania vlhkosti: 3 % pre rozsah 30 % až 80 %, inak 5 %

Zobrazenie teploty merania: °C/°F

Merané rozpätie bar. tlaku: 850 hPa až 1 050 hPa

Jednotka tlaku: hPa/inHg/mmHg

Merané rozpätie snímača vetra: 0–215 km/h

Jednotka vetra: km/mpH

Merané rozpätie snímača zrážok: 0–999,9 mm

Jednotka zrážok: mm/inch

Dosah rádiového signálu: až 50 m vo voľnom priestore

Prepojenie jednotiek: pomocou rádiového signálu 868 MHz, 25 mW e.i.r.p. max.

Prepojenie hlavnej jednotky s wifi sieťou: 2,4 GHz, 25 mW e.i.r.p. max.

Napájanie stanice:

3× 1,5 V AAA batérie (nie sú súčasťou)

Adaptér AC 230 V/DC 5 V, 1,2 A (súčasť balenia)

Snímač teploty/vlhkosti/vetra/zrážok /UV žiarenia: 1× 3,7 V 4 400 mAh Li-ion 21700 T batéria (súčasťou)

Rozmery a hmotnosť stanice: 30 × 215 × 173 mm; 545 g (bez batérií)

Rozmery a hmotnosť snímača: 151 × 396 × 313 mm; 972 g (bez batérií)

Meteostanica – popis ikon a tlačidiel (viď obr. 1):

- | | |
|------------------------------------------------------------|-----------------------------------------------|
| 1 – vonkajšia teplota | 14 – história tlaku |
| 2 – trend vonkajšej teploty | 15 – údaje snímača zrážok |
| 3 – vybité batérie v snímači | 16 – hodnota tlaku |
| 4 – max/min hodnoty vnútornej teploty a vlhkosti | 17 – názov dňa |
| 5 – max/min vonkajšia teplota a vlhkosť | 18 – čas západu slnka |
| 6 – trend vonkajšej vlhkosti | 19 – čas východu slnka |
| 7 – trend vnútornej vlhkosti | 20 – mesiac |
| 8 – predpoveď počasia | 21 – deň |
| 9 – námraza | 22 – synchronizácia wifi pripojenia |
| 10 – fáza Mesiaca | 23 – príjem wifi |
| 11 – smer vetra: S – juh, W – západ, N – sever, E – východ | 24 – budík č. 1/č. 2 |
| 12 – rýchlosť vetra | 25 – čas |
| 13 – UV index | 26 – vnútorňá vlhkosť |
| 14 – história tlaku | 27 – teplotný alarm/ vybité batérie v stanici |
| 15 – údaje snímača zrážok | 28 – vnútorňá teplota |
| 12 – rýchlosť vetra | 29 – trend vnútornej teploty |
| 13 – UV index | 30 – ikona pohodlia – smajlík |
| | 31 – led príjmu wifi signálu |

A – tlačidlo BARO

B – tlačidlo WIND

C – tlačidlo LIGHT/SNOOZE

D – tlačidlo INDEX

E – tlačidlo RAINFALL

F – tlačidlo WIFI

G – tlačidlo MODE

H – tlačidlo +

I – tlačidlo -
J – tlačidlo GRAPH
K – tlačidlo SEARCH

L – stojan
M – batériový kryt
N – konektor pre pripojenie napájacieho zdroja

Popis multifunkčného snímača a nabíjačky batérie (viď obr. 2)

- | | |
|-------------------------------------|-------------------------------------|
| 1 – lopatka smeru vetra | 9 – kryt batériového priestoru |
| 2 – misky snímača vetra | 10 – vodováha |
| 3 – kryt snímača teploty a vlhkosti | 11 – miska zrážok |
| 4 – montážna tyč | 12 – snímač UV žiarenia |
| 5 – signalizačná LED | 13 – solárny panel |
| 6 – tlačidlo TX | 14 – ukazovateľ severu |
| 7 – skrutka krytu zrážok | 15 – USB konektor nabíjačky batérie |
| 8 – kryt zrážok | 16 – priestor pre vloženie batérie |

Inštalácia snímača na stenu (viď obr. 3)

Zoznam miest (viď obr. 4)

Inštalácia

1. Pripojte napájací zdroj k stanici, potom najskôr vložte batérie do meteorologickej stanice (3x 1,5 V AAA) a potom do vonkajšieho snímača. Kryt batérie snímača je chránený skrutkami, použite vhodný skrutkovač.
2. Pri vkladaní batérie sa uistite, že polarita je správna, aby ste predišli poškodeniu meteostanice alebo snímača. Používajte len alkalické batérie rovnakého typu. Na stanici nepoužívajte nabíjateľné batérie.
3. Umiestnite obe jednotky vedľa seba. Meteostanica automaticky nájde signál zo snímača do 3 minút. Ak chcete zrychliť párovanie, môžete stlačiť tlačidlo TX na senzore (blíkajú červené LED).
4. Ak sa nenašiel žiadny signál zo senzorov, podržte dlhšie tlačidlo SEARCH na meteostanici, aby sa vyhľadávanie zopakovalo, a stlačte tlačidlo TX na snímači.
5. Aby sa zabezpečilo správne meranie, snímač musí byť umiestnený vyššie nad povrchom (min. 1,5 m) na horizontálnom povrchu a mimo budov a konštrukcií. Musia byť pevne priskrutkované, aby sa zabránilo ich poškodeniu. Najprv naskrutkujte montážnu tyč na stenu a potom naskrutkujte senzor na tyč, ako je to v časti viď obr. Inštalácia snímača na stenu. Vietor musí voľne prúdiť okolo snímača vetra zo všetkých smerov. Uistite sa, že sa smerovka vetra a vrtule pre meranie rýchlosti vetra môžu voľne otáčať. Ukazovateľ severu (N) vyznačený na prednej časti snímača musí smerovať na sever i v skutočnosti. Inak smer, z ktorého prichádza vietor, sa bude vždy zobrazovať nesprávne. Po výbere vhodného miesta sa pred montážou uistite, že hlavná stanica je v dosahu snímača. V zastavaných priestoroch môže dosah snímača rapídne klesnúť.
6. Snímač nedávajte na kovové predmety, zníži sa dosah jeho vysielania.
7. Ak sa objaví ikona slabšej batérie, vymeňte batérie v meteostanici alebo nabite batériu zo snímača pomocou priloženej nabíjačky.

Nabíjanie batérie zo snímača

1. Vložte batériu zo snímača do USB nabíjačky. Pri vkladaní batérie sa uistite, že polarita je správna, aby ste predišli poškodeniu.
2. Zapojte konektor USB-A kábla nabíjačky do adaptéra (nie je súčasťou) alebo do akéhokoľvek iného zariadenia, z ktorého bude nabíjačka napájaná. Skontrolujte, či je adaptér zapojený do siete alebo či je dostatočne napájaný.
3. Nabíjačka začne nabíjať batériu po správnom pripojení napájania.
4. Nabíjanie je signalizované červeným LED, nabíjanie batérie trvá približne 10 hodín.
5. Po ukončení nabíjania bude svietiť zelená LED.

Poznámka: V senzore je vstavaný solárny panel, ktorý priebežne nabíja batériu. Rýchlosť nabíjania závisí od intenzity slnečného žiarenia – slúži len ako doplnok. V zimných mesiacoch sa odporúča vždy nabíjať batériu pomocou priloženej USB nabíjačky.

Hodiny riadené wifi

Aktuálny čas/dátum načíta stanica automaticky po pripojení k wifi sieti.

Bude zobrazená ikona .

Čas bude automaticky aktualizovaný každý deň v 19:00/20:00/21:00.

Dlhým stlačením tlačidla WIFI aktivujete manuálne vyhľadávanie wifi siete.

Následným krátkym stlačením tlačidla WIFI deaktivujete vyhľadávanie wifi siete.

Pripojenie signalizuje led vpravo dole:

- Ikona nesvieti – wifi nepripojená.
- Ikona bliká na červeno – automatické/manuálne vyhľadávanie wifi.
- Ikona svieti na červeno – wifi pripojená.
- Ikona svieti na modro – wifi pripojená do cloudu.

Vždy majte pripojený napájací zdroj do stanice pri prijíme wifi signálu.

Viac info viď. Mobilné aplikácie.

Mobilné aplikácie (viď obr. 5)

Meteostanicu môžete ovládať pomocou mobilnej aplikácie pre iOS alebo Android.

Stiahnite si aplikáciu „Tuya Smart“ do svojho zariadenia.

Android



iOS



Registrácia do aplikácie

1. Prihláste sa do wifi siete na mobilnom zariadení. Zaregistrujte sa do aplikácie alebo použite svoje prihlasovacie údaje, ak už aplikáciu používate, viď obr. 5-1.
2. Prihláste sa do aplikácie, kliknite na ikonu Môj domov a pridať zariadenia, pozri obr. 5-2.
3. Povoľte všetky 3 spôsoby lokalizácie zariadenia (poloha, wifi, bluetooth) a kliknite na Spustiť skenovanie, viď obr. 5-3.
4. Na stanici dlhšie podržte tlačidlo WIFI, začne blikat červená led.
5. Aplikácia vyhľadá zariadenie, objaví sa ikona meteostanice, kliknite na Ďalší, viď obr. 5-4.
6. Vyberte rovnakú wifi sieť ako na mobilnom zariadení, kliknite na Ďalší, viď obr. 5-5.
7. Aplikácia pridá meteostanicu do wifi siete, počkajte na zobrazenie 100 %, viď obr. 5-6.
8. Zobrazí sa pridaná meteostanica, kliknite na Dokončené, viď obr. 5-7. Led meteostanice bude svietiť na modro.
9. Zobrazí sa prehľad nameraných hodnôt a predpoveď počasia, viď obr. 5-8. Údaje v stredovej tabuľke zobrazíte posunutím doľava/doprava.
10. V dolnej časti sú ikony nastavenia, viď obr. 5-9:
 - a) Alarm Options – nastavenie budíka
 - b) Temp Alert – nastavenie teplotného alarmu
 - c) Graph Curve – graf histórie teploty/vlhkosti/tlaku/vetra/zrážok
 - d) Unit conversion – nastavenie jednotky teploty/tlaku/vetra/zrážok

Poznámka: pre zmeny v nastavení musí ikona na stanici dole vpravo svietiť na modro.

a) Alarm option – nastavenie budíka (viď obr. 5-10)

1. Kliknite na Alarm Options a vyberte kliknutím v ľavej časti horný budík (č. 1) alebo spodný budík (č. 2).
2. Nastavte čas budíkov a kliknite na Confirm.

Pre aktiváciu budíkov kliknite na posuvník vpravo (na displeji stanice sa zobrazia ikony budíkov).

b) Temp Alert – nastavenie teplotného alarmu (viď obr. 5-11)

1. Kliknite na Temp Alert.
2. Nastavte hodnotu vnútornej teploty (Indoor), vonkajšej teploty (Outdoor).
3. Aktiváciu potvrdte kliknutím na posuvník vpravo hore a potom kliknite na Confirm.

c) Graph Curve – graf histórie teploty/vlhkosti/tlaku/vetra/zrážok (viď obr. 5-12)

1. Kliknite na Graph Curve.
2. Kliknite na ikonu vľavo hore a vyberte požadovaný druh merania.
3. Vyberte časové rozmedzie merania: deň (day), týždeň (week), mesiac (month).
4. Kliknite vpravo hore na šípku a vyplňte svoj email, potvrdte kliknutím na Confirm.
5. Do emailu príde odkaz ku stiahnutiu súboru vo formáte xlsx, odkaz je platný 24 hodín.

d) Unit conversion – nastavenie jednotky teploty/tlaku/vetra/zrážok (viď obr. 5-13)

1. Kliknite na Unit conversion, pre zmenu jednotky kliknite na šípku vpravo.
2. Potvrdte kliknutím na Confirm.

Pokiaľ budete chcieť stanicu z aplikácie zmazať, kliknite na ikonu Môj domov, dlho na názov stanice a potvrdte kliknutím na Odobrať zariadenie (viď obr. 5-14).

Manuálne nastavenie času, dátumu, miesta zobrazenia času východu a západu slnka

1. Stlačte dlho tlačidlo MODE.
2. Nastavte pomocou tlačidiel + a – nasledujúce hodnoty:
 - Formát času 12/24 h, časovú zónu, formát dátumu, rok, mesiac, deň, hodinu, minútu, jazyk kalendára (ENG), zkratku mesta.
 - Pre Českú republiku platí skratka PRG (Praha). Ďalšie mestá a krajiny uvedené v zozname na strane č. 8.
3. Nastavenú hodnotu potvrdíte stlačením tlačidla MODE, pridržením tlačidiel + a – postupujete rýchlejšie.

Nastavenie budíka

Meteostanica umožňuje nastaviť 2 budíky.



Vyberte požadované číslo budíka:

1. Stlačte 1× tlačidlo MODE, zobrazí sa nastavenie budíka č. 1 (A1).
Stlačte 2× tlačidlo MODE, zobrazí sa nastavenie budíka č. 2 (A2).
2. Stlačte dlhšie tlačidlo MODE – začne blikať nastavenie hodín.
3. Nastavte hodinu a minútu budenia tlačidlami + a –.

Nastavenú hodnotu potvrdíte stlačením MODE, pridržením tlačidiel + a – postupujete rýchlejšie.

Aktivácia/deaktivácia budíka

Vyberte číslo nastaveného budíka:

1. Stlačte 1× tlačidlo MODE, zobrazí sa nastavenie budíka č. 1 (A1).
Stlačte 2× tlačidlo MODE, zobrazí sa nastavenie budíka č. 2 (A2).
2. Stlačte tlačidlo + alebo -, zobrazí sa ikona  1 alebo  2 – budík je aktivovaný – zaznie v nastavený čas.
3. Pokiaľ stlačíte opäť tlačidlo + alebo -, ikona budíka sa stratí, budík je deaktivovaný.

Funkcia opakovaného budenia

Zvonenie budíka posuňte o 5 minút tlačidlom LIGHT/SNOOZE umiestneným v hornej časti meteostanice. To stlačte, akonáhle zvonenie začne. Ikona budíka bude blikať. Pro zrušení funkcie SNOOZE stlačte akékoľvek iné tlačidlo – ikona budíka prestane blikať a zostane zobrazená. Budík bude opäť aktivovaný ďalší deň.

Nastavenie nadmorskej výšky a atmosférického tlaku

Stanica zobrazuje atmosférický tlak v hPa/inHg/mmHg, ako aj históriu tlaku za posledných 72 hodín. Pre presnejší výpočet hodnoty tlaku sa odporúča manuálne nastaviť nadmorskú výšku miesta, kde je meteostanica používaná.

1. Stlačte dlho tlačidlo LIGHT/SNOOZE.
2. Hodnota nadmorskej výšky začne blikať, pomocou tlačidiel + a – nadmorskej výšky nastavte nadmorskú výšku medzi -200 m a +2000 m (rozlíšenie 10 m).
3. Potvrdte hodnotu tlačidlom LIGHT/SNOOZE, ikona počasia bude blikať.
4. Ikona predpovede počasia začne blikať.

- Pomocou tlačidiel + a – nastavte ikonu podľa aktuálneho počasia. Používa sa na spresnenie výpočtu predpovede počasia.
- Potvrďte stlačením tlačidla LIGHT/SNOOZE.

Nastavenie jednotky tlaku/Intenzita a doba denného svetla

Opakovaným stlačením tlačidla BARO zobrazíte:

- Jednotku tlaku hPa.
- Jednotku tlaku inHg.
- Jednotku tlaku mmHg.
- Jednotku intenzity denného svetla Lux.
- Dobu denného svetla.

Nastavenie jednotky zrážok/prehľad nameraných hodnôt

Opakovaným stlačením tlačidla RAINFALL zobrazíte:

- Množstvo zrážok za aktuálny deň v mm (TODAY).
- Množstvo zrážok za včerajší deň v mm (YESTERDAY).
- Množstvo zrážok celkovo v mm (TOTAL).
- Množstvo zrážok za aktuálny deň v inches (TODAY).
- Množstvo zrážok za včerajší deň v inches (YESTERDAY).
- Množstvo zrážok celkovo v inches (TOTAL).

Dlhým stlačením tlačidla RAINFALL vymažete pamäť merania.

Nastavenie jednotky rýchlosti vetra









Opakovaným stlačením tlačidla WIND zobrazíte jednotku rýchlosti vetra v míľach za hodinu (mph) alebo v km za hodinu (kmh).

Nastavenie teplotných limitov maximálnej a minimálnej teploty

Teplotné limity je možné nastaviť pre vonkajšiu a vnútornú teplotu.



Rozmedzie teplotných limitov

	Vonkajšia (OUTDOOR)	Vnútorná (INDOOR)
Minimálny	-40 °C až +69 °C	-10 °C až 49 °C
Maximálny	-39 °C až +70 °C	-9 °C až 50 °C
Rozlíšenie	1 °C	1 °C

- Stlačte 3× tlačidlo MODE, začne blikať ikona  maximálna vnútorná teplota.
 - Stlačte dlhšie tlačidlo MODE, začne blikať hodnota teploty.
 - Nastavte hodnotu tlačidlami + a -, potvrďte tlačidlom MODE.
 - Bude blikať ikona , pre aktiváciu stlačte tlačidlo + alebo -, ikona  bude trvale zobrazená. Pokiaľ znovu stlačíte tlačidlo + alebo -, funkciu deaktivujete – ikona  bude blikať.
 - Pokračujte stlačením tlačidla MODE, začne blikať ikona  minimálnej vnútornej teploty.
 - Stlačte dlhšie tlačidlo MODE, začne blikať hodnota teploty.
 - Nastavte hodnotu tlačidlom + a -, potvrďte tlačidlom MODE.
 - Bude blikať ikona , pre aktiváciu stlačte tlačidlo + alebo -, ikona  bude trvale zobrazená. Pokiaľ opäť stlačíte tlačidlo + alebo -, funkciu deaktivujete – ikona  bude blikať.
 - Pokračujte stlačením tlačidla MODE, začne blikať ikona  maximálnej vonkajšej teploty.
 - Postupujte rovnako ako pri nastavení limitov vnútornej teploty.
- Pri prekročení nastaveného teplotného limitu zaznie 5× zvukový signál každých 55 sekúnd a hodnota bude blikať.

Stlačením ľubovoľného tlačidla (okrem LIGHT/SNOOZE) zrušíte výstražný zvukový signál, ale ikona zapnutého alarmu bude na displeji stále blikať. Akonáhle teplota poklesne pod nastavený limit, prestane blikať aj ikona na displeji.

Trend vnútornej a vonkajšej teploty

Stúpajúci	
Stály	
Klesajúci	

Ikona pohodlia – smajlík

Ikona pohodlia (pole č. 30) je ukazovateľ kombinujúci vnútornú teplotu vzduchu a relatívnu vlhkosť vzduchu a určuje zjavnú teplotu – takú, ktorú skutočne cítime.

Telo sa bežne ochladzuje potením. Pot, je v podstate voda, ktorá vyparovaním odvádza teplo z tela. Ak je relatívna vlhkosť vysoká, je rýchlosť vyparovania vody nízka a teplo odchádza z tela v menšom objeme. Dôsledkom je, že si telo udržuje viac tepla než ako by tomu bolo v suchom prostredí.

Ak je vlhkosť medzi 40 % – 70 % RV a teplota medzi 20 °C – 28 °C, objaví sa ikona 😊 – pohodlné prostredie.

Ak je vlhkosť nižšia ako 40 % RV, objaví sa ikona ☹️ – suché prostredie.

Ak je vlhkosť vyššia ako 70 % RV, objaví sa ikona ☹️ – vlhké prostredie.

Ak je teplota v rozmedzí 20 °C – 28 °C a 40 % – 70 % RV, nebude zobrazená žiadna ikona.

Fázy mesiaca

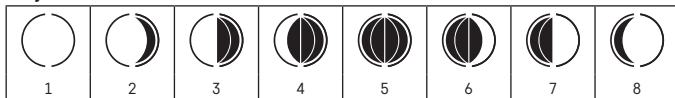

1 – nov

2 – odchádzajúci nov

3 – prvá štvrt'

4 – dorastajúci spln

5 – spln

6 – ubúdajúci spln

7 – posledná štvrt'

8 – blížiaci sa nov

Zobrazenie maximálnych a minimálnych nameraných hodnôt teploty a vlhkosti

Opakovaným stlačením tlačidla + budú postupne zobrazené maximálne a minimálne namerané hodnoty teplôt a vlhkosti.

Stlačte dlhšie tlačidlo +, pamäť merania bude vymazaná.

UV index/Pocitová teplota/Rosný bod/Wind chill/Heat index

Opakovaným stlačením tlačidla INDEX zobrazíte:

1. UV index

UV index je jednotka používaná na meranie slnečného ultrafialového žiarenia, podľa ktorej by sme si mali zvoliť ochranu nášho tela.

- Stupeň 1–2 (nízky) – použitie slnečných okuliarov.
- Stupeň 2–5 (stredný) – použitie slnečných okuliarov a pokrývky hlavy.
- Stupeň 5–7 (vysoký) – rovnaké opatrenia ako pri nižších stupňoch, navyše použitie opaľovacieho krému s vysokým UV faktorom.
- Stupeň 7–11 (veľmi vysoký) – zdržovanie sa v tieni medzi 11:00 až 15:00 hodín plus rovnaké opatrenia ako u stupňa vysokého.
- Stupeň 11 a viac (extrémny) – cez deň nevychádzať von z murovaných alebo drevených budov, slnečné žiarenie je tak intenzívne, že by človeku mohlo spôsobiť fotodermatitídu, spáľilo by vás v priebehu 10 minút.

2. FEEL LIKE

- Pocitová vonkajšia teplota.

3. DEW POINT – vonkajší rosný bod

- Rosný bod je teplota, pri ktorej je vzduch nasýtený maximálnymi vodnými parami, ktoré začínajú kondenzovať do kvapiek vody.

4. WIND CHILL

- Pocitová vonkajšia teplota s prihliadnutím k rýchlosti vetra.

5. HEAT INDEX

- Pocitová vonkajšia teplota s prihliadnutím k vlhkosti.

Graf tlaku/teploty/vlhkosti/srážek

Opakovaným stlačením tlačidla GRAPH postupne zobrazíte:

1. BAROMETER – graf histórie tlaku až 72 hodín spätne.
2. IN TEMPERATURE – graf histórie vnútornej teploty až 72 hodín spätne.
3. OUT TEMPERATURE – graf histórie vonkajšej teploty až 72 hodín spätne.
4. IN HUMIDITY – graf histórie vnútornej vlhkosti až 72 hodín spätne.
5. OUT HUMIDITY – graf histórie vonkajšej vlhkosti až 72 hodín spätne.
6. RAINFALL – graf histórie srážok až 7 dní spätne.

Podsvietenie displeja stanice

1. Pri napájaní z adaptéru:

Automaticky je nastavené trvalé podsvietenie displeja.

Opakovaným stlačením tlačidla LIGHT/SNOOZE sa dajú nastaviť 2 režimy trvalého podsvietenia (vypnuté, zapnuté).

2. Pri napájaní iba batériami 3x 1,5 V AAA:

Podsvietenie displeja je vypnuté, po stlačení tlačidla LIGHT/SNOOZE sa displej rozsvieti na 10 sekúnd a potom sa vypne. Pri napájaní iba batériami nie je možné aktivovať trvalé podsvietenie displeja!

Poznámka:

Vložené batérie slúžia ako záloha nameraných/nastavených dát.

Pokiaľ nebudú vložené batérie a odpojíte sieťový zdroj, všetky dáta budú zmazané.





Predpoveď počasia

Stanica predpovedá počasie na základe zmien atmosférického tlaku na najbližších 12–24 hodín pre okolie vzdialené 15–20 km.

Presnosť predpovede počasia je 70 % – 75 %. Ikona predpovedi je zobrazená v poli č. 8.

Pretože predpoveď počasia nemusí vždy na 100 % vychádzať, nemôže byť výrobca ani predajca zodpovedný za akékoľvek straty spôsobené nepresnou predpoveďou počasia.

Ikony predpovedi počasia:

				
1	2	3	4	5

1 – slnečno

2 – oblačno

3 – zamračené

4 – dážď

5 – silný dážď

Pri vonkajšej teplote medzi -1 °C až +1 °C bude zobrazená ikona námrazy ❄️.

Starostlivosť a údržba

- Skôr ako začnete s výrobkom pracovať, pozorne si prečítajte užívateľský manuál.
- Nevystavujte výrobok priamemu slnečnému svetlu, extrémnemu chladu a vlhku a náhlym zmenám teploty, znížilo by to presnosť snímania.
- Neumiestňujte výrobok do miest náchylným k vibráciám a otrasom, mohlo by dôjsť k jeho poškodeniu.

- Nevystavujte výrobok nadmernému tlaku, otrasom, prachu, vysokej teplote alebo vlhkosti, pretože to môže spôsobiť poruchu výrobu, kratšiu životnosť, poškodenie batérií a deformáciu plastových častí.
- Nevystavujte výrobok dažďu alebo vlhkosti, nie je určený na vonkajšie použitie.
- Na výrobok nemierte zdroje otvoreného ohňa, napríklad zapálenú sviečku.
- Neumiestňujte výrobok na miesta, kde nie je zabezpečené dostatočné prúdenie vzduchu.
- Nezasahujte do vnútorných elektrických obvodov výrobu. Mohli by ste ho poškodiť a automaticky ukončiť záruku. Výrobok smie opravovať iba kvalifikovaný odborník.
- Na čistenie používajte mierne navlhčenú handričku. Nepoužívajte rozpúšťadlá ani čistiace prostriedky, môžu poškriabať plastové časti a narušiť elektrické obvody.
- Výrobok neponárajte do vody ani iných kvapalín.
- Výrobok nesmie byť vystavený kvapkajúcej ani striekajúcej vode.
- Pri poškodení alebo vade výrobu nerobte žiadne opravy sami. Vezmite ho do obchodu, kde ste ho kúpili na opravu.
- Výrobok umiestnite mimo dosahu detí, nie je to hračka.
- Vyberte vybité batérie, môžu vytiecť a poškodiť výrobok. Používajte len nové batérie odporúčaného typu a pri ich výmene venujte pozornosť správnej polarite.
- Batérie nevhadzujte do ohňa, nerozoberajte, neskratujte.
- Tento spotrebič nie je určený na používanie osobami (vrátane detí), ktorých fyzická, zmyslová alebo mentálna neschopnosť alebo nedostatok skúseností a znalostí im bráni v bezpečnom používaní spotrebiča, pokiaľ nie sú pod dohľadom osoby zodpovednej za ich bezpečnosť alebo neboli poučené o používaní spotrebiča. Na zabezpečenie toho, aby sa so zariadením nehrali, je potrebný dohľad nad deťmi.



Nevhadzujte elektrické spotrebiče ako netriedený komunálny odpad, použite zberné miesta triedeného odpadu. Pre aktuálne informácie o zberných miestach kontaktujte miestne úrady.

■ Pokiaľ sú elektrické spotrebiče uložené na skládkach odpadkov, nebezpečné látky môžu presakovať do podzemnej vody a dostať sa do potravinového reťazca a poškodzovať vaše zdravie.

EMOS spol. s r. o. týmto vyhlasuje, že rádiové zariadenie typu E5059 je v súlade so smernicou 2014/53/EÚ. Úplné EÚ vyhlásenie o zhode je k dispozícii na tejto internetovej adrese: <http://www.emos.eu/download>.

PL | Bezprzewodowa stacja meteorologiczna Wi-Fi

Specyfikacja techniczna:

Zegar sterowany sygnałem Wi-Fi

Format czasu: 12/24 godz.

Temperatura wewnętrzna: -10 °C – +50 °C, rozdzielczość 0,1 °C

Temperatura zewnętrzna: -40 °C – +70 °C, rozdzielczość 0,1 °C

Dokładność pomiaru temperatury: ±1 °C

Wilgotność wewnętrzna i zewnętrzna: 1 % – 99 % RV, rozdzielczość 1 %

Dokładność pomiaru wilgotności: 3 % w granicach 30 % do 80 %, poza tymi granicami 5 %

Wyświetlanie jednostki temperatury: °C/°F

Zakres pomiaru ciśnienia barometrycznego: 850 hPa do 1 050 hPa

Jednostka ciśnienia: hPa/inHg/mmHg

Zakres pomiaru czujnika prędkości wiatru: 0–215 km/godz.

Jednostka prędkości wiatru: km/godz./mph

Zakres pomiaru czujnika opadów: 0–999,9 mm

Jednostka opadów: mm/inch

Zasięg sygnału radiowego: do 50 m na wolnej przestrzeni

Połączenie jednostek: za pomocą sygnału radiowego 868 MHz, 25 mW ERP maks.

Połączenie jednostki głównej z siecią Wi-Fi: 2,4 GHz, 25 mW ERP maks.

Zasilanie stacji:

- 3× 1,5 V AAA baterie (nie ma w komplecie)
- Zasilacz AC 230 V/DC 5 V, 1,2 A (część kompletu)

Zasilanie czujnika temperatury/wilgotności/wiatru/opadów/promieniowania UV: bateria 1× 3,7 V 4 400 mAh Li-ion 21700T (część kompletu)

Wymiary i ciężar stacji: 30 × 215 × 173 mm; 545 g (bez baterii)

Wymiary i ciężar czujnika: 151 × 396 × 313 mm; 972 g (bez baterii)

Stacja meteorologiczna – opis ikon i przycisków (patrz rys. 1):

- | | |
|--------------------------------------------------------------------------------|--------------------------------------------------------|
| 1 – temperatura zewnętrzna | 16 – wartość ciśnienia |
| 2 – trend temperatury zewnętrznej | 17 – nazwa dnia |
| 3 – rozładowane baterie w czujniku | 18 – czas zachodu Słońca |
| 4 – maks./min. wartość temperatury wewnętrznej i wilgotności | 19 – czas wschodu Słońca |
| 5 – maks./min. wartość temperatury zewnętrznej i wilgotności | 20 – miesiąc |
| 6 – trend wilgotności zewnętrznej | 21 – dzień |
| 7 – trend wilgotności wewnętrznej | 22 – synchronizacja podłączenia Wi-Fi |
| 8 – prognoza pogody | 23 – odbiór Wi-Fi |
| 9 – gotoleź | 24 – budzik nr 1/nr 2 |
| 10 – fazy Księżycy | 25 – czas |
| 11 – kierunek wiatru: S – południowy, W – zachodni, N – północny, E – wschodni | 26 – wilgotność wewnętrzna |
| 12 – prędkość wiatru | 27 – alarm temperaturowy /rozładowane baterie w stacji |
| 13 – indeks UV | 28 – temperatura wewnętrzna |
| 14 – historia ciśnienia | 29 – trend temperatury wewnętrznej |
| 15 – dane z czujnika opadów | 30 – ikona komfortu – uśmieшек |
| | 31 – dioda LED odbioru sygnału Wi-Fi |

A – przycisk BARO

B – przycisk WIND

C – przycisk LIGHT/SNOOZE

D – przycisk INDEX

E – przycisk RAINFALL

F – przycisk WIFI

G – przycisk MODE

H – przycisk +

I – przycisk -

J – przycisk GRAPH

K – przycisk SEARCH

L – osłona pojemnika na baterie

M – pojemnik na baterie

N – konektor do podłączenia zasilacza

Opis czujnika wielofunkcyjnego i ładowarki do baterii (patrz rys. 2)

- | | |
|-----------------------------------------------|----------------------------------------|
| 1 – ogon do sygnalizacji kierunku wiatru | 9 – osłona pojemnika na baterie |
| 2 – łopatki czujnika wiatru | 10 – poziomica |
| 3 – osłona czujnika temperatury i wilgotności | 11 – miska na opady |
| 4 – pręt montażowy | 12 – czujnik promieniowania UV |
| 5 – dioda sygnalizacyjna LED | 13 – panel solarny |
| 6 – przycisk TX | 14 – wskaźnik północy |
| 7 – śruba osłony miski na opady | 15 – konektor USB ładowarki do baterii |
| 8 – osłona miski na opady | 16 – pojemnik do baterii |

Instalacja czujnika na ścianie (patrz rys. 3)

Lista miast (patrz rys. 4)

Uruchomienie do pracy/instalacja

1. Do stacji meteorologicznej podłączamy zasilacz sieciowy, wkładamy baterie (3× 1,5 V AAA), a potem do czujnika zewnętrznego. Osłona pojemnika na baterie jest zamykana na wkręty, należy skorzystać z właściwego wkrętaka.

2. Przy wkładaniu baterii należy zachować właściwą polaryzację, żeby nie doszło do uszkodzenia stacji meteorologicznej albo czujnika. Stosujemy tylko baterie alkaliczne tego samego typu. Do stacji meteorologicznej nie stosujemy baterii przystosowanych do ładowania.
3. Obie jednostki ustawiamy obok siebie. Stacja meteorologiczna automatycznie szuka sygnału z czujnika w czasie do 3 minut. Dla przyspieszenia sparowania w czujniku można nacisnąć przycisk TX (miganie czerwona dioda LED).
4. Jeżeli sygnał z czujników nie zostanie odebrany, naciskamy dłużej w stacji meteorologicznej przycisk SEARCH, aby powtórzyć wyszukiwanie, a w czujniku naciskamy przycisk TX.
5. Aby zapewnić poprawny odbiór czujnik trzeba wysoko nad powierzchnią otoczenia (min. 1,5 m) na płaszczyźnie poziomej, z dala od budynku i innych konstrukcji. Czujnik musi być dobrze przykręcony, aby nie doszło do jego uszkodzenia. Najpierw przymocowuje się pręt montażowy do ściany, a potem przykręca do niego czujnik, patrz rysunek Instalacji czujnika na ścianie. Wiatr musi swobodnie przepływać wokół czujnika ze wszystkich kierunków. Upewniamy się, że ogon do wskazywania kierunku wiatru i śmigielko do pomiaru prędkości wiatru mogą się swobodnie poruszać. Wskaźnik północy (N) zaznaczony w przedniej części czujnika musi być w rzeczywistości skierowany na północ. W przeciwnym razie kierunek, z którego wieje wiatr, będzie zawsze błędnie wyświetlany. Po wybraniu właściwego miejsca i przed montażem sprawdzamy jeszcze, czy stacja główna jest w zasięgu czujnika. W pomieszczeniach zastawionych różnymi przedmiotami zasięg czujnika może gwałtownie zmaleć.
6. Również lokalizacja czujnika na przedmiotach metalowych zmniejsza zasięg jego nadawania.
7. Jeżeli wyświetli się ikona rozładowanej baterii, to wymieniamy baterie w stacji meteorologicznej albo ładujemy baterie z czujnika za pomocą ładowarki z kompletu.

Ładowanie baterii z czujnika

1. Baterie z czujnika wkładamy do ładowarki USB. Przy wkładaniu baterii zachowujemy poprawną polaryzację, aby nie doszło do jej uszkodzenia.
2. Podłączamy wtyczkę USB-A przewodu z ładowarki do zasilacza (nie ma w komplecie) albo do innego urządzenia, z którego ładowarka może być zasilana. Sprawdzamy, czy zasilacz jest włączony do sieci albo, czy urządzenie jest odpowiednio zasilane.
3. Po poprawnym podłączeniu ładowarka rozpocznie ładowanie baterii.
4. Ładowanie jest sygnalizowane czerwoną diodą LED, ładowanie baterii trwa około 10 godzin.
5. Po zakończeniu ładowania będzie się świecić zielona dioda LED.

Uwaga: w czujniku jest wbudowany panel solarny, który na bieżąco ładuje baterię. Szybkość ładowania zależy od intensywności oświetlenia – a panel służy tylko jako uzupełnienie. W mieszkaniach zimowych zawsze zalecamy dolaďowywanie baterii za pomocą ładowarki USB z kompletu.

Zegar sterowany Wi-Fi

Aktualny czas/datę stacja wczytuje automatycznie po podłączeniu do sieci Wi-Fi.

Będzie wyświetlana ikona  SYNC.

Czas będzie automatycznie aktualizowany każdego dnia o godz. 19:00/20:00/21:00.

Długim naciśnięciem przycisku WIFI aktywujemy ręczne wyszukiwanie sieci Wi-Fi.

Następnie krótkim naciśnięciem przycisku WIFI wyłączamy wyszukiwanie sieci Wi-Fi.

Podłączenie sygnalizuje dioda LED z prawej strony na dole:

- Ikona nie świeci – sieć Wi-Fi nie jest podłączona.
- Ikona miga na czerwono – automatyczne/ręczne wyszukiwanie sieci Wi-Fi.
- Ikona świeci na czerwono – sieć Wi-Fi jest podłączona.
- Ikona świeci na niebiesko – sieć Wi-Fi pracuje w połączeniu cloud.

Przy odbiorze sygnału Wi-Fi stacja musi mieć zawsze podłączony zasilacz.

Więcej info, patrz: Mobilna aplikacja.

Aplikacja mobilna (patrz rys. 5)

Stację meteorologiczną możemy sterować za pomocą aplikacji mobilnej na iOS albo Android. Pobieramy aplikację „Tuya Smart” do swojego urządzenia.

Android



iOS



Rejestracja do aplikacji

1. Za pomocą mobilnego urządzenia logujemy się do sieci Wi-Fi. Rejestrujemy się do aplikacji, ewentualnie korzystamy ze swoich danych do logowania, jeżeli już korzystamy z aplikacji, patrz rys. 5-1.
2. Logujemy się do aplikacji, klikamy na ikonę Mój dom i Dodaj urządzenie, patrz rys. 5-2.
3. Wybieramy wszystkie 3 sposoby lokalizacji urządzenia (location, Wi-Fi, bluetooth) i klikamy na Rozpocznij skanowanie, patrz rys. 5-3.
4. W stacji naciskamy dłużej przycisk WIFI, zacnie migać czerwona dioda LED.
5. Aplikacja znajdzie urządzenie, pojawi się ikona stacji meteorologicznej, klikamy na Dalej, patrz. rys. 5-4.
6. Wybieramy taką samą sieć Wi-Fi jak w urządzeniu mobilnym, klikamy na Dalej, patrz rys. 5-5.
7. Aplikacja doda stację meteorologiczną do sieci Wi-Fi, czekamy na wyświetlenie 100 %, patrz rys. 5-6.
8. Wyświetli się dodana stacja meteorologiczna, klikamy na Zakończ, patrz rys. 5-7. Dioda LED w stacji meteorologicznej będzie świecić na niebiesko.
9. Wyświetli się przegląd wartości zmierzonych i prognoza pogody, patrz rys. 5-8. Dane w środkowej tabeli wyświetlamy korzystając z możliwości przesunięcia w lewo/w prawo.
10. W dolnej części są ikony ustawień, patrz rys. 5-9:
 - a) Alarm Options – ustawienie budzika
 - b) Temp Alert – ustawienie alarmu temperaturowego
 - c) Graph Curve – wykres historii temperatury/wilgotności/ciśnienia/wiatru/opadów
 - d) Unit conversion – ustawienie jednostki temperatury/ciśnienia/wiatru/opadów

Uwaga: przy zmianie w ustawieniach ikona w stacji z prawej strony na dole musi świecić na niebiesko.

a) Alarm option – ustawienie budzika (patrz rys. 5-10)

1. Klikamy na Alarm Options i wybieramy kliknięciem w lewej części górny budzik (nr 1) albo w części dolnej budzik (nr 2).
2. Ustawiamy czasy budzików i klikamy na Confirm.

Dla aktywacji budzików klikamy na suwak z prawej strony (na wyświetlaczu stacji wyświetlą się ikony budzików).

b) Temp Alert – ustawienie alarmu temperaturowego (patrz rys. 5-11)

1. Klikamy na Temp Alert.
2. Ustawiamy wartość temperatury wewnętrznej (Indoor), temperatury zewnętrznej (Outdoor).
3. Aktywację potwierdzamy kliknięciem na suwak z prawej strony na górze, a potem klikamy na Confirm.

c) Graph Curve – wykres historii temperatury/wilgotności/ciśnienia/wiatru/opadów (patrz rys. 5-12)

1. Klikamy na Graph Curve.
2. Klikamy na ikonę z lewej strony na górze i wybieramy wymagany rodzaj pomiaru.
3. Wybieramy przedział czasowy pomiaru: dzień (day), tydzień (week), miesiąc (month).
4. Klikamy z prawej strony na górze na strzałkę i podajemy swój e-mail, potwierdzamy kliknięciem na Confirm.
5. E-mailem przyjdzie link do pobrania pliku w formacie xlsx, odsyłacz jest ważny przez 24 godziny.

d) Unit conversion – ustawienie jednostki temperatury/ciśnienia/wiatru/opadów (patrz rys. 5-13)

1. Klikamy na Unit conversion, dla zmiany jednostki klikamy na strzałki z prawej strony.
2. Potwierdzamy kliknięciem na Confirm.

Jeżeli będziemy chcieli skasować stację z aplikacji, klikamy na ikonę Mój dom, dłużej na nazwę stacji i potwierdzamy kliknięciem na Skasuj urządzenie (patrz rys. 5-14).

Ręczne ustawienie czasu, daty, lokalizacji do wyświetlania czasu wschodu i zachodu Słońca

1. Naciskamy dłużej przycisk MODE.
2. Ustawiamy za pomocą przycisków + a – następujące wartości:
 - Format czasu 12/24 godz., strefa czasowa, format daty, rok, miesiąc, dzień, godzinę, minuty, język kalendarza (ENG), skrót nazwy miasta.
 - Dla Republiki Czeskiej obowiązuje skrót PRG (Prawa). Inne miasta i kraje są podane w wykazie na stronie nr 8.
3. Ustawioną wartość potwierdzamy naciśnięciem przycisku MODE, przy przytrzymaniu przycisków + i – proces odbywa się szybciej.

Ustawienie budzika

Stacja meteorologiczna umożliwiła ustawienie 2 czasów budzenia.



Wybieramy wymagany numer budzika:

1. Naciskamy 1x przycisk MODE, wyświetli się ustawienie budzika nr 1 (A1).
Naciskamy 2x przycisk MODE, wyświetli się ustawienie budzika nr 2 (A2).
2. Naciskamy dłużej przycisk MODE – zaczną migać ustawienie godzin.
3. Ustawiamy godzinę i minutę budzenia przyciskami + i –.

Ustawioną wartość potwierdzamy naciśnięciem MODE, przy przytrzymaniu przycisków + i – proces odbywa się szybciej.

Aktywacja/wyłączenie budzika

Wybieramy numer ustawionego budzika:

1. Naciskamy 1x przycisk MODE, wyświetli się ustawienie budzika nr 1 (A1).
Naciskamy 2x przycisk MODE, wyświetli się ustawienie budzika nr 2 (A2).
2. Naciskamy przycisk + albo -, wyświetli się ikona  1 albo  2 - budzik jest włączony – zadzwoni w ustawionym czasie.
3. Jeżeli naciśniemy znowu przycisk + albo -, ikona budzika zniknie, budzik zostanie wyłączony.

Funkcja powtórnego budzenia

Dzwonienie budzika przesuwamy o 5 minut przyciskiem LIGHT/SNOOZE umieszczonym w górnej części stacji meteorologicznej. Naciskamy go, jak tylko budzik włączy się. Będzie migać ikona budzika. Aby skasować funkcję SNOOZE naciskamy którykolwiek inny przycisk – ikona budzika przestanie migać i pozostanie wyświetlona. Budzik włączy się znowu w następnym dniu.

Ustawienie wysokości nad poziomem morza i ciśnienia atmosferycznego

Stacja wyświetla ciśnienie atmosferyczne w hPa/inHg/mmHg, a także historię ciśnienia za ubiegłe 72 godziny.

Dla dokładniejszego wyznaczenia wartości ciśnienia, dobrze jest ręcznie ustawić wysokość nad poziomem morza miejsca, w którym stacja meteorologiczna jest używana.

1. Naciskamy dłużej przycisk LIGHT/SNOOZE.
2. Zaczną migać wartość wysokości nad poziomem morza, ustawiamy za pomocą przycisków + i – wysokość nad poziomem morza w granicach -200 m do +2000 m (rozdzielczość 10 m).
3. Potwierdzamy wartość przyciskiem LIGHT/SNOOZE, zaczną migać ikona pogody.
4. Zaczną migać ikona prognozy pogody.
5. Ustawiamy ikonę zgodnie z aktualną pogodą za pomocą przycisków + i -. To służy dla zwiększenia dokładności przygotowanej prognozy pogody.
6. Potwierdzamy naciśnięciem przycisku LIGHT/SNOOZE.

Ustawienie jednostki ciśnienia/Natężenie i czas świecenia światła dziennego

Po kolejnych naciśnięciach przycisku BAR0 wyświetla się:

1. Jednostka ciśnienia hPa.
2. Jednostka ciśnienia inHg.
3. Jednostka ciśnienia mmHg.
4. Jednostka natężenia światła dziennego Lux.
5. Czas świecenia światła dziennego.

Ustawienie jednostki opadów/przegląd wartości zmierzonych

Po kolejnych naciśnięciach przycisku RAINFALL wyświetla się:

1. Suma opadów za aktualny dzień w mm (TODAY).
2. Suma opadów za wczorajszy dzień w mm (YESTERDAY).
3. Suma opadów całkowitych w mm (TOTAL).
4. Suma opadów za aktualny dzień w inches (TODAY).
5. Suma opadów za wczorajszy dzień w inches (YESTERDAY).
6. Suma opadów całkowitych w inches (TOTAL).

Długim naciśnięciem przycisku RAINFALL kasujemy pamięć pomiarów.

Ustawienie jednostki prędkości wiatru

Po kolejnych naciśnięciach przycisku WIND wyświetla się jednostkę prędkości wiatru w milach na godzinę (mph) albo w km na godzinę (km/godz.).

Ustawienie limitów temperatury maksymalnej i minimalnej

Limity temperatury można ustawić dla temperatury wewnętrznej i zewnętrznej.



Granice limitów temperatury

	Zewnętrzna (OUTDOOR)	Wewnętrzna (INDOOR)
Minimalna	-40 °C do +69 °C	-10 °C do 49 °C
Maksymalna	-39 °C do +70 °C	-9 °C do 50 °C
Rozdzielczość	1 °C	1 °C

1. Naciskamy 3x przycisk MODE, zacznie migać ikona ▲ maksymalnej temperatury wewnętrznej.
2. Naciskamy dłużej przycisk MODE, zacznie migać wartość temperatury.
3. Ustawiamy wartość przyciskami + i -, potwierdzamy przyciskiem MODE.
4. Będzie migać ikona ▲, dla aktywacji naciskamy przycisk + albo -, ikona ▲ będzie stale wyświetlana. Jeżeli znowu naciskamy przycisk + albo -, wyłączamy funkcję - ikona ▲ będzie migać.
5. Kontynuujemy naciśnięciem przycisku MODE, zacznie migać ikona ▼ minimalnej temperatury wewnętrznej.
6. Naciskamy dłużej przycisk MODE, zacznie migać wartość temperatury.
7. Ustawiamy wartość przyciskami + i -, potwierdzamy przyciskiem MODE.
8. Będzie migać ikona ▼, dla aktywacji naciskamy przycisk + albo -, ikona ▼ będzie stale wyświetlana. Jeżeli znowu naciskamy przycisk + albo -, wyłączamy funkcję - ikona ▼ będzie migać.
9. Kontynuujemy naciśnięciem przycisku MODE, zacznie migać ikona ▲ maksymalnej temperatury zewnętrznej.
10. Postępujemy tak samo jak przy ustawieniu limitów temperatury wewnętrznej. Przy przekroczeniu ustawionego limitu temperatury będzie uruchomiony 5x sygnał dźwiękowy co 55 sekund, a wartość będzie migać.

Naciśnięciem dowolnego przycisku (oprócz LIGHT/SNOOZE) kasujemy ostrzegawczy sygnał dźwiękowy, ale ikona włączonego alarmu będzie stale migać na wyświetlaczu. Jak tylko temperatura spadnie poniżej ustawionego limitu, ikona na wyświetlaczu również przestanie migać.

Trend temperatury wewnętrznej i zewnętrznej

Rosnący	
Staly	
Malejący	

Ikona komfortu cieplnego – uśmieszek

Ikona komfortu cieplnego (pole nr 30) jest wskaźnikiem łączącym wewnętrzną temperaturę powietrza z wilgotnością względną powietrza i określa temperaturę odczuwalną – taką, którą rzeczywiście czujemy.

Nasze ciało chłodzi się przez pocenie. Pot jest w zasadzie wodą, która parując odprowadza ciepło z ciała. Jeżeli wilgotność względna jest duża, to prędkość odparowania wody jest mała i ciało oddaje ciepło w mniejszej ilości.

Na skutek tego ciało utrzymuje więcej ciepła, niż wtedy, gdyby znajdowało się w suchym środowisku. Jeżeli wilgotność jest pomiędzy 40 % – 70 % RV, a temperatura pomiędzy 20 °C – 28 °C, pojawi się ikona ☺ – środowisko komfortowe.

Jeżeli wilgotność jest niższa niż 40 % RV, pojawi się ikona ☹ – środowisko suche.

Jeżeli wilgotność jest większa niż 70 % RV, pojawi się ikona ☹ – środowisko wilgotne.

Jeżeli temperatura nie zawiera się w granicach 20 °C – 28 °C, a wilgotność 40 % – 70 % RV, to nie zostanie wyświetlona żadna ikona.

Faza Księżyca

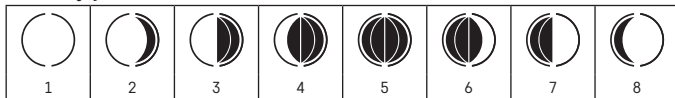

1 – pełnia

2 – rosnący półksiężyc

3 – pierwsza kwadra

4 – zbliżający się nów

5 – nów

6 – malejący nów

7 – ostatnia kwadra

8 – malejący półksiężyc

Wyświetlanie maksymalnych i minimalnych zmierzonych wartości temperatury i wilgotności

Po kolejnych naciśnięciach przycisku + będą kolejno wyświetlane maksymalne i minimalne zmierzone wartości temperatur i wilgotności.

Naciskamy dłużej przycisk +, pamięć pomiarów zostanie skasowana.

Indeks UV/Temperatura odczuwalna/Punkt rosy/Wind chill/Heat index

Po kolejnych naciśnięciach przycisku INDEX wyświetla się:

1. Indeks UV

Indeks UV jest jednostką używaną przy pomiarach słonecznego promieniowania ultrafioletowego, zgodnie z którym powinniśmy wybrać sposób ochrony swojego ciała.

- Stopień 1–2 (niski) – zastosować okulary słoneczne.
- Stopień 2–5 (średni) – zastosować okulary słoneczne i nakrycie głowy.
- Stopień 5–7 (wysoki) – takie same środki jak przy niższych stopniach, dodatkowo krem do opalania z wysokim wskaźnikiem UV.
- Stopień 7–11 (bardzo wysoki) – przebywanie w cieniu pomiędzy godz. 11:00 do 15:00 plus takie same środki jak przy stopniu wysokim.
- Stopień 11 i więcej (ekstremalny) – nie wychodzić przez cały dzień z budynków murowanych albo drewnianych, promieniowanie słoneczne jest tak intensywne, że u człowieka może spowodować fotodermatitis (oparzenia skóry) nawet w czasie do 10 minut.

2. FEEL LIKE

- Odczuwalna temperatura zewnętrzna.

3. DEW POINT – zewnętrzny punkt rosy

- Punkt rosy jest temperaturą, przy której dochodzi do maksymalnego nasycenia powietrza parami wody, które zaczynają kondensować na podobieństwo kropli wody.

4. WIND CHILL

- Odczuwalna temperatura zewnętrzna z uwzględnieniem prędkości wiatru.

5. HEAT INDEX

- Odczuwalna temperatura zewnętrzna z uwzględnieniem wilgotności.

Wykres ciśnienia/temperatury/wilgotności/opadów

Po kolejnych naciśnięciach przycisku GRAPH wyświetla się:

1. BAROMETER – wykres historii ciśnienia do 72 godzin wstecz.
2. IN TEMPERATURE – wykres historii temperatury wewnętrznej do 72 godzin wstecz.
3. OUT TEMPERATURE – wykres historii temperatury zewnętrznej do 72 godzin wstecz.
4. IN HUMIDITY – wykres historii wilgotności wewnętrznej do 72 godzin wstecz.
5. OUT HUMIDITY – wykres historii wilgotności zewnętrznej do 72 godzin wstecz.
6. RAINFALL – wykres historii opadów do 7 dni wstecz.

Podświetlany wyświetlacz stacji

1. Przy zasilaniu z zasilacza:

Automatycznie ustawione jest ciągłe podświetlenie wyświetlacza.

Po kolejnych naciśnięciach przycisku LIGHT/SNOOZE można ustawić 2 tryby ciągłego podświetlenia (włącz, wyłącz).

2. Przy zasilaniu tylko z baterii 3× 1,5 V AAA:

Podświetlenie wyświetlacza jest wyłączone, po naciśnięciu przycisku LIGHT/SNOOZE wyświetlacz zaświeci się na 10 sekund i potem wyłączy. Przy zasilaniu tylko z baterii nie można włączyć trwałego podświetlania wyświetlacza!

Uwaga:

Włożone baterie służą jako rezerwa dla danych zmierzonych/ustawionych.





Jeżeli nie będą włożone baterie, a zasilacz sieciowy zostanie odłączony, wszystkie dane zostaną utracone.

Prognoza pogody

Stacja prognozuje pogodę na następne 12–24 godzin na podstawie zmian ciśnienia atmosferycznego w okolicy odległej o 15–20 km. Wiarygodność prognozy pogody wynosi 70 % – 75 %. Ikona prognozy jest wyświetlona w polu nr 8.

Ponieważ prognoza może się nie sprawdzić w 100 %, producent, ani sprzedawca nie może odpowiadać za jakiegokolwiek straty wynikające z niedokładnej prognozy pogody.

Ikony prognozy pogody:

				
1	2	3	4	5

1 – słonecznie

2 – lekkie zachmurzenie

3 – zachmurzenie

4 – deszcz

5 – silny deszcz

Przy temperaturze zewnętrznej pomiędzy -1 °C do +1 °C będzie wyświetlana ikona gołoledzi ❄️.

Czyszczenie i konserwacja

- Przed uruchomieniem tego wyrobu do pracy, prosimy uważnie przeczytać jego instrukcję użytkownika.
- Wyrobu nie wystawiamy na działanie bezpośredniego światła słonecznego, ekstremalnie zimno albo wilgoć oraz nie narażamy na nagłe zmiany temperatury, bo może to spowodować pogorszenie dokładności pomiarów.
- Wyrobu nie umieszczamy w miejscach narażonych na wibracje i wstrząsy – mogą spowodować jego uszkodzenie.
- Wyrobu nie narażamy na nadmierne naciski i uderzenia, pył, wysoką temperaturę albo wilgotność – mogą one spowodować uszkodzenie wyrobu, zwiększony pobór prądu, uszkodzenie baterii i deformację plastikowych części.
- Wyrobu nie narażamy na działanie deszczu, ani wilgoci, nie jest on przeznaczony do użytku na zewnątrz.
- Na wyrobie nie ustawiamy żadnych źródeł otwartego ognia, na przykład zapalanej świeczki itp.
- Wyrobu nie umieszczamy w miejscach, w których nie ma dostatecznego przepływu powietrza.
- Nie ingerujemy do wewnętrznych elektronicznych obwodów w wyrobie – możemy je uszkodzić i utracić uprawnienia gwarancyjne. Wyrób może naprawiać tylko wykwalifikowany specjalista.
- Do czyszczenia używamy lekko zwilżoną, delikatną ściereczkę. Nie korzystamy z rozpuszczalników, ani z preparatów do czyszczenia – mogą one podrapać plastikowe części i uszkodzić obwody elektroniczne.
- Wyrobu nie zanurzamy jej do wody, ani do innych cieczy.
- Wyrobu nie narażamy na działanie kapiącej, ani pryskającej wody.
- Przy uszkodzeniu albo wadzie wyrobu żadnych napraw nie wykonujemy we własnym zakresie. Wyrób przekazujemy do naprawy do sklepu, w którym został zakupiony.
- Wyrób przechowujemy w miejscu niedostępnym dla dzieci, bo to nie jest zabawka.
- Usuwamy rozładowane baterie, ponieważ elektrolit może się wydostać na zewnątrz i uszkodzić wyrób. Korzystamy tylko z nowych baterii zalecanego typu, a przy ich wymianie zachowujemy poprawną polaryzację.
- Baterii nie wrzucamy do ognia, nie rozbieramy i nie zwieramy.
- Tego urządzenia nie mogą obsługiwać osoby (łącznie z dziećmi), których predyspozycje fizyczne, umysłowe albo mentalne oraz brak wiedzy i doświadczenia nie pozwalają na bezpieczne korzystanie z urządzenia, jeżeli nie są one pod nadzorem lub nie zostały poinstruowane w zakresie korzystania z tego urządzenia przez osobę odpowiedzialną za ich bezpieczeństwo.



Zgodnie z przepisami Ustawy o ZSEiE zabronione jest umieszczanie łącznie z innymi odpadami zużytego sprzętu oznakowanego symbolem przekreślonego kosza. Użytkownik, chcąc pozbyć się sprzętu elektronicznego i elektrycznego, jest zobowiązany do oddania go do punktu zbierania zużytego sprzętu. W sprzęcie nie znajdują się składniki niebezpieczne, które mają szczególnie negatywny wpływ na środowisko i zdrowie ludzi.

EMOS sp. s. r. o. niniejszym oświadcza, że typ urządzenia radiowego E5059 jest zgodny z dyrektywą 2014/53/UE. Pełny tekst deklaracji zgodności UE jest dostępny pod następującym adresem internetowym: <http://www.emos.eu/download>.

HU | Wifi vezeték nélküli időjárás állomás

Műszaki jellemzők:

wifi vezérlésű óra

időformátum: 12/24 h

beltéri hőmérséklet: -10 °C és +50 °C között, 0,1 °C osztásértékkal

Kinti hőmérséklet: -40 °C és +70 °C között, 0,1 °C osztásértékkal

Hőmérséklet-mérési pontosság: ±1 °C

Beltéri és kinti relatív páratartalom: 1 % – 99 %, osztásérték: 1 %

Páratartalom-mérési pontosság: a 30 % és 80 % közötti tartományban: 3 %, egyébként: 5 %

Mért hőmérséklet kijelzése: °C/°F

Légnyomás-mérési tartomány: 850 hPa és 1 050 hPa között

Légnyomás mértékegysége: hPa/inHg/mmHg

Szélérzékelő mérési tartománya: 0–215 km/h

Szélsebesség mértékegysége: km/mph

Csapadékerzékelő mérési tartománya: 0–999,9 mm

Csapadék mértékegysége: mm/hüvelyk

rádiójel hatótávolság: akár 50 m szabadban

Egységek kapcsolata: 868 MHz-es rádiófrekvencián, max. 25 mW ERP

A fő egység és a wifi hálózat kapcsolata: 2,4 GHz, max. 25 mW EIRP

Az állomás tápellátása:

3× 1,5 V AAA elemről (nem tartozék)

Hálózati adapter 230 V/DC 5 V, 1,2 A (tartozék)

A hőmérséklet/páratartalom/szél/csapadék/UV-sugárzás érzékelő tápellátása: 1× 3,7 V 4 400 mAh

Li-ion 21700T elem (tartozék)

Az állomás méretei és súlya: 30 × 215 × 173 mm; 545 g (elemek nélkül)

Az érzékelő méretei és súlya: 151 × 396 × 313 mm; 972 g (elemek nélkül)

Időjárás állomás – gombok és szimbólumok leírása (l. 1. ábra):

- | | |
|-----------------------------------------------------------|----------------------------------------------------------|
| 1 – kinti hőmérséklet | 16 – légnyomás-érték |
| 2 – kinti hőmérséklet trend | 17 – a hét napja |
| 3 – lemerült az elem az érzékelőben | 18 – napnyugta időpontja |
| 4 – beltéri hőmérséklet és páratartalom max./min. értéke | 19 – napkelte időpontja |
| 5 – kinti hőmérséklet és páratartalom max./min. értéke | 20 – hónap |
| 6 – kinti páratartalom trend | 21 – nap |
| 7 – beltéri páratartalom trend | 22 – wifi kapcsolat szinkronizálása |
| 8 – időjárás-előrejelzés | 23 – wifi vétel |
| 9 – jegesedés | 24 – 1-es/2-es ébresztő |
| 10 – holdfázisok | 25 – idő |
| 11 – szélirány: S – dél, W – nyugat, N – észak, E – kelet | 26 – beltéri páratartalom |
| 12 – szélsébség | 27 – hőmérséklet-riasztás/lemerült az elem az állomásban |
| 13 – UV index | 28 – beltéri hőmérséklet |
| 14 – múltbéli légnyomás | 29 – beltéri hőmérséklet trend |
| 15 – a csapadékerzékelő adatai | 30 – komfortérzet szimbóluma – smiley |
| | 31 – wifi vételi jelzőlámpa |

A – BARO gomb

B – WIND gomb

C – SNOOZE/LIGHT gomb

D – INDEX gomb

E – RAINFALL gomb

F – WIFI gomb

G – MODE gomb

H – + gomb

I – - gomb

J – GRAPH gomb

K – SEARCH gomb

L – állvány

M – elemtartó fedél

N – tápegység csatlakozó

A többfunkciós érzékelő és az akkumulátor töltő leírása (l. 2. ábra)

- | | |
|--------------------------------------------------|----------------------------------------|
| 1 – szélirányjelző lapát | 7 – csavar a csapadékerzékelő fedélhez |
| 2 – szélérzékelő kanalak | 8 – csapadékerzékelő fedele |
| 3 – hőmérséklet- és páratartalom-érzékelő fedele | 9 – elemtartó rekesz fedele |
| 4 – rögzítő rúd | 10 – vízmérték |
| 5 – jelző-LED | 11 – csapadékgyűjtő edény |
| 6 – TX gomb | 12 – UV-sugárzás érzékelő |
| | 13 – napelem |

Érzékelő felszerelése a falra (l. 3. ábra)**Városok listája (l. 4. ábra)****Üzembehelyezés/beszerelés**

1. Csatlakoztassuk az állomást a hálózati táphoz, majd helyezzük be az elemeket először az időjárás állomásba (3× 1,5 V AAA), majd a külső érzékelőbe. Az érzékelő elemtartó fedele csavarral van rögzítve, használjunk megfelelő csavarhúzó.
2. Az elem behelyezésekor ügyeljünk a megfelelő polarításra, hogy megelőzzük az időjárás állomás és az érzékelő meghibásodását! Kizárólag azonos típusú alkáli (tartós) elemeket használjunk. Az időjárás állomáshoz ne használjunk tölthető elemet.
3. Helyezzük a két egységet egymás mellé. Az időjárás állomás 3 percen belül automatikusan megkeresi az érzékelő jelét. A párosítás felgyorsításához nyomjuk meg az érzékelőn a TX gombot (a piros LED felvilágul).
4. Ha az állomás nem találja az érzékelő jelét, nyomjuk meg hosszan az időjárás állomáson a SEARCH gombot az ismételt kereséshez, az érzékelőn pedig nyomjuk meg a TX gombot.
5. A megfelelő mérés biztosításához helyezzük az érzékelőt magasan a talaj fölé (min. 1,5 m-rel), vízszintes felületre, épületen és egyéb szerkezeten kívül. Az érzékelőket szilárdan rögzíteni kell csavarral, hogy ne sérüljenek meg. Először csavarozzuk a rögzítő rudat a falhoz, majd csavarozzuk az érzékelőt a rúdhoz – l. Érzékelő felszerelése a falra. A szélérzékelőnek a szél által minden irányból szabadon hozzáférhetőnek kell lennie. Bizonyosodjunk meg afelől, hogy a szélirányjelző és a szélességmérő propeller szabadon forognak. Az érzékelő elülső részén látható tájoló nyíl (N) észak felé kell mutatnia a valóságban is. Máskülönbben a szélirány hibásan fog megjelenni. Ha kiválasztottuk a megfelelő helyet, még a felszerelés előtt ellenőrizzük, hogy az állomás az érzékelő hatótávolságán belül van-e. Sűrűn beépített területeken az érzékelő hatótávolsága meredeken csökkenhet.
6. Az érzékelőt ne helyezzük fémtárgyakra, mert azáltal csökken a hatótávolsága.
7. Ha megjelenik az akkumulátor lemerülését jelző szimbólum, cseréljük ki az időjárás állomás elemeit, vagy töltsük fel az akkumulátort a tartozékként kapott töltővel.

Az érzékelő akkumulátorának töltése

1. Helyezzük az érzékelő akkumulátorát az USB-töltőbe. Az akkumulátor behelyezésekor ügyeljünk a helyes polarításra, hogy megelőzzük a meghibásodását.
2. Csatlakoztassuk a mellékelt töltő kábel USB-A csatlakozóját az adapterhez (nem tartozék) vagy egyéb, a töltő tápellátására használt eszközhöz. Győződjünk meg arról, hogy az adapter csatlakoztatva van-e az elektromos hálózathoz, vagy hogy a készüléknek megfelelő a tápellátása.
3. A töltő a tápellátás megfelelő csatlakoztatását követően megkezdi az akkumulátor töltését.
4. A töltést piros LED jelzi, az akkumulátor töltése körülbelül 10 órát vesz igénybe.
5. A töltés befejezését zölden világító LED jelzi.

Megjegyzés: az érzékelő beépített napelemmel rendelkezik, amely folyamatosan tölti az akkumulátort. A töltés sebessége a napsugárzás intenzitásától függ – csak kiegészítésként szolgál. A téli hónapokban az akkumulátor javasolt mindig a mellékelt USB-töltővel feltölteni.

Wifi vezérlésű óra

Az aktuális időt/dátumot az állomás automatikusan frissíti a wifi hálózathoz történő csatlakozás után. Megjelenik a  szimbólum.

Az idő minden nap automatikusan frissül 19:00/20:00/21:00-kor.

A WIFI gombot hosszan lenyomva manuálisan is elindíthatjuk a wifi hálózat keresését.

Ezután a WIFI gombot röviden megnyomva kikapcsolhatjuk a wifi hálózat keresését.

A csatlakozást a jobb alsó sarokban található LED jelzi:

- A szimbólum nem világít – nincs wifi kapcsolat.
- A szimbólum pirosan villog – automatikus/kézi wifi keresés.
- A szimbólum pirosan világít – wifi kapcsolat létrejött.

- A szimbólum kéken világít – a wifi csatlakozott a felhőhöz.

Wifi kapcsolat létesítésekor mindig csatlakoztassuk az állomást a tápellátáshoz.

További információ: L. Mobilalkalmazás.

Mobilalkalmazás (l. 5. ábra)

Az időjárás állomást iOS vagy Android mobilalkalmazással is vezérelhetjük.

Töltsük le a „Tuya Smart” alkalmazást az eszközünkre.

Android



iOS



Regisztrálása az alkalmazásban

1. Mobil eszközünkön jelentkezünk be a wifi hálózatba. Regisztráljunk az alkalmazásban, vagy ha már használjuk az alkalmazást, jelentkezünk be a felhasználói adatainkkal, l. 5-1. ábra.
2. Jelentkezünk be az alkalmazásba, kattintsunk a Saját otthon és az Eszköz hozzáadása szimbólumra, l. 5-2. ábra.
3. Engedélyezzük az eszközön mindhárom helyzetmeghatározási módot (pozíció, wifi, bluetooth), majd kattintsunk a Keresés indítása gombra, l. 5-3. ábra.
4. Az állomáson nyomjuk meg hosszan a WIFI gombot, amíg a piros LED villogni nem kezd.
5. Az alkalmazás keresi az eszközt, megjelenik az időjárás állomás szimbóluma, kattintsunk a Tovább gombra, l. 5-4. ábra.
6. Válasszuk ki ugyanazt a wifi hálózatot, mint a mobil eszközön, kattintsunk a Tovább gombra, l. 5-5. ábra.
7. Az alkalmazás hozzáadja az időjárás állomást a wifi hálózathoz, várjuk meg, amíg a 100%-os lesz az érték, l. 5-6. ábra.
8. Amikor megjelenik a hozzáadott időjárás állomás, kattintsunk a Kész-re, l. 5-7. ábra. Az időjárás-állomás LED-je kéken világít.
9. Megjelennek a mért értékek és az időjárás-előrejelzés, l. 5-8. ábra. Húzzuk balra/jobbra az adatok megjelenítéséhez a középső táblázatban.
10. Alul található a következő beállítások szimbólumai, l. 5-9. ábra:
 - a) Alarm Options – ébresztő beállításai
 - b) Temp Alert – hőmérséklet-riasztás beállítása
 - c) Graph Curve – a hőmérséklet/páratartalom/nyomás/szél/csapadék múltbéli értékeinek megjelenítése grafikonon
 - d) Unit conversion – a hőmérséklet/nyomás/szél/csapadék mértékegységének beállítása

Megjegyzés: a beállítások módosításához az állomás jobb alsó sarkában lévő szimbólumnak kéken kell világítania.

a) Alarm option – ébresztő beállítása (l. 5-10. ábra)

1. Kattintsunk az Alarm Options elemre, majd a bal felső (1-es) vagy az alsó (2-es) ébresztőre.
2. Állítsuk be az ébresztő idejét és erősítsük meg a Confirm-re kattintva.

Az ébresztők bekapcsolásához kattintsunk a jobb oldali csúszkára (a kijelzőn megjelennek az ébresztőóra szimbólumok).

b) Temp Alert – hőmérséklet-riasztás beállítása (l. 5-11. ábra)

1. Kattintsunk a Temp Alert-re.
2. Állítsuk be a beltéri hőmérséklet (Indoor) és a kültéri hőmérséklet (Outdoor) értékét.
3. A bekapcsolást a jobb felső sarokban található csúszkára, majd a Confirm-re kattintva erősítsük meg.

c) Graph Curve – a hőmérséklet/páratartalom/nyomás/szél/csapadék múltbéli értékeinek megjelenítése grafikonon (l. 5-12. ábra)

1. Kattintsunk a Graph Curve elemre.
2. Kattintsunk a bal felső szimbólumra és válasszuk ki a kívánt mérési módot.
3. Válasszuk ki az időszakot: nap (day), hét (week), hónap (month).
4. Kattintsunk a jobb felső sarokban található nyílra, adjuk meg az e-mail címünket, majd a Confirm-mel erősítsük meg.
5. E-mailben megkapjuk a 24 órán át érvényes hivatkozást az xlsx formátumú fájl letöltéséhez.

d) Unit conversion – a hőmérséklet/nyomás/szél/csapadék mértékegységének beállítása (l. 5-13. ábra)

1. Kattintsunk a Unit conversion elemre, majd a mértékegység átállításához használjuk a jobboldali nyilakat.
 2. A Confirm-mel erősítsük meg.
- Egy állomásnak az alkalmazásból való törléséhez kattintsunk a Saját otthon szimbólumra, hosszan kattintsunk az állomás nevére, és erősítsük meg az Eszköz eltávolítására kattintva (l. 5-14. ábra).

Az idő, a dátum és a lokáció kézi beállítása a napkelte és napnyugta időpontjához

1. Nyomjuk le hosszan a MODE gombot.
2. A + és a – gombokkal állítsuk be a következő értékeket:
 - 12/24 h időformátum, időzóna, dátum formátuma, év, hónap, nap, óra, perc, naptár nyelve (ENG), város rövidítése.
 - Csehországban a PRG (Prága) rövidítés használható. További városok és országok a 8. oldalon vannak felsorolva.
3. A beállítást a MODE gombbal erősíthetjük meg, nyomjuk hosszan a + és a – gombokat a gyors léptetéshez.

Az ébresztőóra beállítása

Az időjárás állomáson két ébresztő állítható be.



Válasszuk ki a kívánt ébresztőt:

1. Nyomjuk meg 1x a MODE gombot, megjelenik az 1-es ébresztő (A1) beállítása. Nyomjuk meg 2x a MODE gombot, megjelenik az 2-es ébresztő (A2) beállítása.
2. Nyomjuk le hosszan a MODE gombot – az óra értéke villogni kezd.
3. A + és a – gombokkal állítsuk be az ébresztő óráját és percét.

A beállítást a MODE gombbal erősíthetjük meg, nyomjuk hosszan a + és a – gombokat a gyors léptetéshez.

Az ébresztő be- és kikapcsolása

Válasszuk ki a kívánt ébresztőt:

1. Nyomjuk meg 1x a MODE gombot, megjelenik az 1-es ébresztő (A1) beállítása. Nyomjuk meg 2x a MODE gombot, megjelenik az 2-es ébresztő (A2) beállítása.
2. Nyomjuk le a + vagy – gombot, megjelenik a  1 vagy a  2 szimbólum – az ébresztő be van kapcsolva és a beállított időpontban meg fog szólalni.
3. Az ébresztő kikapcsolásához nyomjuk meg ismét a + vagy – gombot, az ébresztő szimbólum eltűnik.

Szundi (késleltetett ébresztő) funkció

Az ébresztő időpontját 5 perccel késleltethetjük, ha megnyomjuk az időjárás állomás tetején található SNOOZE/LIGHT gombot. Nyomjuk meg, amint az ébresztés elkezdődik. Az ébresztő szimbólum villog. A SNOOZE funkció törléséhez nyomjunk meg bármilyen másik gombot – a szimbólum már nem villog, folyamatosan látszik. Az ébresztő másnap újra be lesz kapcsolva.

A tengerszint feletti magasság és a légnyomás beállítása

Az állomás a légnyomást hPa/inHg/mmHg mértékegységben jelzi ki, valamint az elmúlt 72 óra nyomását is megmutatja.

A légnyomás pontosabb kijelzése érdekében ajánlott kézzel beállítani az állomás felhasználati helyszínének tengerszint feletti magasságát.

1. Nyomjuk le hosszan a SNOOZE/LIGHT gombot.
2. A magasság értéke villogni kezd, a + és – gombokkal állítsuk be a magasságot -200 m és +2000 m közötti értékre (10 méteres lépésekben).
3. A megadott értéket erősítsük meg a LIGHT/SNOOZE gombbal, ezután az időjárás szimbólóma villogni kezd.
4. Az időjárás-előrejelzés szimbólóma villogni kezd.
5. Állítsuk be a szimbólumot az aktuális időjárásnak megfelelően a + és – gombokkal. Az időjárás-előrejelzés számításának finomhangolására szolgál.
6. Erősítsük meg a SNOOZE/LIGHT gombbal.

A nyomás mértékegységének beállítása/A nappali fény intenzitása és időtartama

A BARO gomb ismételt megnyomásával:

1. A nyomás mértékegységét hPa-ra állítjuk.
2. A nyomás mértékegységét inHg-ra állítjuk.
3. A nyomás mértékegységét mmHg-ra állítjuk.
4. Megjelenítjük a nappali fény intenzitását Lux-ban.
5. Megjelenítjük a nappali fény időtartamát.

A csapadék mértékegységének beállítása/a mért értékek áttekintése

A RAINFALL gomb ismételt megnyomásával megjelenítjük:

1. Az aktuális nap csapadékmennyiségét mm-ben (TODAY).
2. Az előző napi csapadékmennyiséget mm-ben (YESTERDAY).
3. A teljes csapadékmennyiséget mm-ben (TOTAL).
4. Az aktuális nap csapadékmennyiségét hüvelykben (TODAY).
5. Az előző napi csapadékmennyiséget hüvelykben (YESTERDAY).
6. A teljes csapadékmennyiséget hüvelykben (TOTAL).

A RAINFALL gombot hosszan lenyomva törölhetjük a mért értékek memóriáját.

A szélesség mértékegységének beállítása









A WIND gomb ismételt megnyomásával beállíthatjuk a szélesség mértékegységét mérföld/óra (mph) vagy km/óra (kmh).

Maximális és minimális hőmérsékleti határértékek beállítása

Beállíthatjuk a beltéri és a kinti hőmérséklet határértékeit.

Hőmérséklet határérték tartományok

	Kinti (OUTDOOR)	Beltéri (INDOOR)
Minimális	-40 °C és +69 °C között	-10 °C és 49 °C között
Maximális	-39 °C és +70 °C között	-9 °C és 50 °C között
Osztásérték	1 °C	1 °C

1. Nyomjuk meg 3x a MODE gombot – elkezd villogni a maximális beltéri hőmérséklet szimbóluma .
2. Nyomjuk meg hosszan a MODE gombot, míg a hőmérsékleti érték villogni kezd.
3. Állítsuk be az értéket a + és – gombokkal, majd erősítsük meg a MODE gombbal.
4. A  szimbólum villogni kezd, a + vagy – gombbal érvényesítsük, a  szimbólum folyamatosan látható. A + vagy – gomb ismételt megnyomásával a funkciót kikapcsoljuk – a  szimbólum villogni kezd.
5. A folytatáshoz nyomjuk meg a MODE gombot, a minimális beltéri hőmérséklet szimbóluma  villogni kezd.
6. Nyomjuk meg hosszan a MODE gombot, míg a hőmérsékleti érték villogni kezd.
7. Állítsuk be az értéket a + és – gombokkal, majd erősítsük meg a MODE gombbal.
8. A  szimbólum villogni kezd, a + vagy – gombbal érvényesítsük, a  szimbólum folyamatosan látható. A + vagy – gomb ismételt megnyomásával a funkciót kikapcsoljuk – a  szimbólum villogni kezd.



9. A folytatáshoz nyomjuk meg a MODE gombot, a maximális kinti hőmérséklet szimbóluma  villogni kezd.

10. Járjunk el ugyanúgy, mint a beltéri hőmérsékleti határok beállítása során.

A beállított hőmérsékleti határérték átlépése esetén 5x hangjelzés hallható 55 másodpercenként, miközben az érték villog.

A kijelző (LIGHT/SNOOZE-tól eltérő) tetszőleges gombjának megnyomásával kikapcsolhatjuk a figyelmeztető hangjelzést, de a bekapcsolt riasztás szimbóluma továbbra is villogni fog. Amint a hőmérséklet lecsökken a beállított érték alá, a riasztás szimbóluma is abba hagyja a villogást.

Beltéri és kültéri hőmérséklet trend

Emelkedő	
Állandó	
Csökkenő	

Komfortérzet szimbóluma – smiley

A komfortérzet szimbóluma (30. sz. mező) egyesíti a beltéri levegő hőmérsékletét és a relatív páratartalmat, és meghatározza az érzelt hőmérsékletet – azt, amelyet ténylegesen érzünk.

Testünk általában izzadással hűti magát. A verejték tulajdonképpen víz, amelyet azért párologtat a testünk, hogy hőt adjon le. Amennyiben

a relatív páratartalom magas, a víz párolgási sebessége alacsony, így testünk kevesebb hőt tud leadni. Ennek eredményeként testünk több hőt tart meg, mint száraz környezetben.

Amennyiben 40 % és 70 % között van a relatív páratartalom és a hőmérséklet 20 °C és 28 °C között, megjelenik a komfortos környezet szimbóluma: 😊.

Ha a relatív páratartalom 40 % alatt van, megjelenik a száraz környezet szimbóluma: ☹️.

Ha a relatív páratartalom magasabb, mint 70 %, megjelenik a nedves környezet szimbóluma: ☹️.

Amennyiben a hőmérséklet nem 20 °C és 28 °C, a relatív páratartalom pedig nem 40 % és 70 % között van, semmilyen szimbólum nem jelenik meg.

Holdfázisok

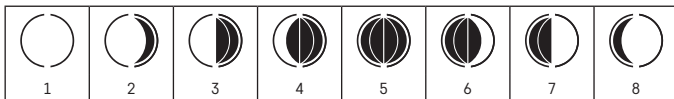

1 – újhold

2 – növekvő sarló

3 – első negyed

4 – növekvő fázis

5 – telihold

6 – csökkenő fázis

7 – utolsó negyed

8 – fogyó holdsarló

A hőmérséklet és a páratartalom maximális és minimális mért értékeinek megjelenítése

A + gomb ismételt megnyomására sorra megjelennek a hőmérséklet és páratartalom maximális és minimális mért értékei.

A + gomb hosszan tartó megnyomásával a memóriát manuálisan is törölhetjük.

UV index/Hőérzet/Harmatpont/Wind chill/Heat index

Az INDEX gomb ismételt megnyomására megjelennek a következő mutatók:

1. UV index

Az UV-index a nap ultraibolya sugárzását kifejező mértékegység, amelyhez ajánlott a fényvédő faktort hozzáigazítani.

- 1-2. fokozat (alacsony) – napszemüveg használata.
- 2-5. fokozat (közepes) – napszemüveg és fejfedő használata.

- 5–7. fokozat (magas) – ugyanolyan óvintézkedések, mint az alacsonyabb fokozatok esetében, kibővítve magas fényvédő faktorú krémmel.
- 7–11. fokozat (nagyon magas) – az előző fokozaton túlmenően 11:00 és 15:00 óra között ajánlott árnyékban tartózkodni.
- 11. vagy magasabb fokozat (extrém) – napközben ne lépjünk ki a tégl- vagy faépületekből, mert a napsgárgás olyan erős, hogy 10 perc alatt bőrgyulladást, leégést okozhat.

2. FEEL LIKE

- Kinti hőérzet.

3. DEW POINT – kinti harmatpont

- A harmatpont az a hőmérsékleti érték, amelyen a levegő maximálisan telített vízgőzzel, amely vízcseppekké kezd kondenzálódni.

4. WIND CHILL

- A szélesebbég figyelembevételével számított kinti hőérzet.

5. HEAT INDEX

- A páratartalom figyelembevételével számított kinti hőérzet.

A nyomás/hőmérséklet/páratartalom/csapadék grafikonja

A GRAPH gomb ismételt megnyomására megjelennek a következő mutatók:

1. BAROMETER – a nyomás grafikonja 72 órára visszamenőleg.
2. IN TEMPERATURE – beltéri hőmérséklet grafikonja 72 órára visszamenőleg.
3. OUT TEMPERATURE – kinti hőmérséklet grafikonja 72 órára visszamenőleg.
4. IN HUMIDITY – beltéri páratartalom grafikonja 72 órára visszamenőleg.
5. OUT HUMIDITY – kinti páratartalom grafikonja 72 órára visszamenőleg.
6. RAINFALL – csapadék grafikonja akár 7 napra visszamenőleg.

Az állomás kijelzőjének háttérvilágítása

1. Adaptorról történő működtetés esetén:

Automatikusan tartós háttérvilágítással működik a kijelző.

A SNOOZE/LIGHT gomb ismételt megnyomásával 2 állandó háttérvilágítási mód állítható be (kikapcsolva, bekapcsolva).

2. Kizárólag 3x 1,5 V AAA elemről történő működtetés esetén:

A kijelző háttérvilágítás nélkül működik, a SNOOZE/LIGHT gomb megnyomására a világítás 10 másodpercre felkapcsol majd lekapcsol. Kizárólag elemről működtetve nem lehet bekapcsolni a kijelző állandó háttérvilágítását.

Megjegyzés:

A behelyezett elemek a mért/beállított értékek megőrzését szolgálják.

Ha nem helyezzük be elemet és kihúzzuk a hálózati csatlakozást, minden adat törlődni fog.





Időjárás-előrejelzés

Az állomás a légnyomásváltozás alapján előrejelzi az időjárását 15–20 km-es körzetben a következő 12–24 órára vonatkozóan.

Az időjárás-előrejelzés pontossága 70 % – 75 %. Az előrejelzés szimbóluma a 8. sz. mezőben jelenik meg.

Amiatt, hogy az időjárás-előrejelzés nem fog mindig 100 %-osan beigazolódni, sem a gyártó, sem a kereskedő nem felel a pontatlan időjárás előrejelzés okozta károkért.

Az időjárás-előrejelzés szimbólumai:

				
1	2	3	4	5

1 – napos

2 – felhős

3 – borús

4 – esős

5 – erősen eső

-1 °C és +1 °C közötti kinti hőmérséklet esetén a jegesedés szimbóluma ❄ fog megjelenni.

Gondozás és karbantartás

- Mielőtt elkezdjük a terméket használni, figyelmesen olvassuk át a használati útmutatót.
- Ne tegyük ki a terméket közvetlen napfénynek, szélsőséges hidegnek vagy páratartalomnak, vagy hirtelen hőmérsékleti változásoknak, mert az csökkenti az érzékelés pontosságát.
- Ne helyezük a terméket olyan helyre, ahol hirtelen rezgések vagy rázkódások érhetik, mert az a meghibásodásához vezethet.
- Ne tegyük ki a terméket túlzott nyomásnak, ütésnek, pornak, magas hőmérsékletnek vagy páratartalomnak, mert az a termék hibás működéséhez vezethet, csökkentheti az üzemidőt, megrongálhatja az elemeket és deformálhatja a műanyag alkatrészeket.
- Ne tegyük ki a terméket eső vagy nedvesség hatásának, nem alkalmas kültéri használatra.
- Ne helyezünk a termékre nyílt tűzforrást, pl. égő gyertyát.
- Ne helyezük a terméket olyan helyre, ahol nem biztosított az elégséges légáramlás.
- Ne bolygassuk a berendezés belső áramköreit. Ezzel károsíthatjuk a terméket és egyidejűleg érvényteleníthetjük a garanciát. A terméket kizárólag szakképzett szerelő javíthatja.
- Tisztításához használjunk enyhén benedvesített puha törülörhát. Ne használjunk oldószereket, sem tisztítószereseket – megkarcolhatják a műanyag részeket és károsíthatják az elektromos áramköröket.
- A terméket ne mértsük vízbe, se más folyadékba.
- A terméket ne tegyük ki csepegő, vagy spricelő víznek.
- A termék sérülése vagy meghibásodása esetén ne próbáljuk saját magunk megjavítani. Adjuk át szervizelésre abban az üzletben, ahol vettük.
- A termék gyerekektől távol kell tárolni, nem játékszer.
- Mindig vegyük ki a lemerült elemeket, mert kifolyhatnak és károsíthatják a terméket. Kizárólag ajánlott típusú új elemeket használjunk és a csere során ügyeljünk a megfelelő polarításra.
- Az elemeket ne dobjuk tűzbe, ne szereljük szét, ne zárjuk rövidre.
- A készüléket nem használhatják felügyelet nélkül vagy a biztonságukért felelős személyektől kapott megfelelő tájékoztatás hiányában korlátozott fizikai, érzékszervi vagy értelmi képességű vagy tapasztalatlan személyek (beleértve a gyerekeket), akik nem képesek a készülék biztonságos használatára. Mindig gondoskodjunk a gyerekek felügyeletéről, hogy ne játszhassanak a készülékkel.



Az elektromos készülékeket ne dobja a vegyes háztartási hulladék közé, használja a szelektív hulladékgyűjtő helyeket. A gyűjtőhelyekre vonatkozó aktuális információkért forduljon a helyi hivatalkához. Ha az elektromos készülékek a hulladéktárolókba kerülnek, veszélyes anyagok szivároghatnak a talajvízbe, melyek így bejuthatnak a táplálékláncba és veszélyeztethetik az Ön egészségét és kényelmét.

EMOS spol. s r. o. igazolja, hogy a E5059 típusú rádióberendezés megfelel a 2014/53/EU irányelvnek. Az EU-megfelelőségi nyilatkozat teljes szövege elérhető a következő internetes címen: <http://www.emos.eu/download>.

SI | Brežična Wi-Fi vremenska postaja

Tehnična specifikacija:

ura, vodena z wifi signalom

Urni format: 12/24 h

Notranja temperatura: -10 °C – +50 °C z ločljivostjo 0,1 °C

Zunanja temperatura: -40 °C – +70 °C z ločljivostjo 0,1 °C

Točnost merjenja temperature: ±1 °C

Notranja in zunanja vlažnost: 1 % – RV, ločljivost 1 %

Točnost merjenja vlažnosti: 3 % za območje 30 % do 80 %, drugače 5 %

Prikaz temperature merjenja: °C/°F

Razpon merjenja zračnega tlaka: 850 hPa do 1 050 hPa

Enota tlaka: hPa/inHg/mmHg

Območje merjenja senzorja vetra: 0–215 km/h

Enota vetra: km/mph

Območje merjenja senzorja padavin: 0-999,9 mm

Enota padavin: mm/inch

doseg radijskega signala: do 50 m na prostem

Združitev enot: s pomočjo radijskega signala 868 MHz, 25 mW e.i.r.p. max.

Povezava glavne enote z wifi omrežjem: 2,4 GHz, 25 mW e.i.r.p. max.

Napajanje postaja:

3× 1,5 V AAA baterija (nista priloženi)

Polnilnik AC 230 V/DC 5 V/1,2 A (priložen)

Napajanje senzorja temperature/vlažnosti/vetra/padavin/UV sevanja: 1× 3,7 V 4 400 mAh Li-ion 21700T baterija (priložena)

Dimenzije in teža postaje: 30 × 215 × 173 mm; 545 g (brez baterij)

Dimenzije in teža senzorja: 151 × 396 × 313 mm; 972 g (brez baterij)

Vremenska postaja – opis ikon in tipk (glej sliko 1):

- | | |
|-----------------------------------------------------------|--------------------------------------------------------|
| 1 – zunanja temperatura | 16 – vrednost tlaka |
| 2 – trend zunanje temperature | 17 – ime dneva |
| 3 – izpraznjene baterije v senzorju | 18 – čas sončnega zahoda |
| 4 – max/min vrednost notranje temperature in vlažnosti | 19 – čas sončnega vzhoda |
| 5 – max/min vrednost zunanje temperature in vlažnosti | 20 – mesec |
| 6 – trend zunanje vlažnosti | 21 – dan |
| 7 – trend notranje vlažnosti | 22 – sinhronizacija wifi povezave |
| 8 – vremenska napoved | 23 – sprejem wifi |
| 9 – poledica | 24 – budilka št. 1/št. 2 |
| 10 – lunine faze | 25 – čas |
| 11 – smer vetra: S – jug, W – zahod, N – sever, E – vzhod | 26 – notranja vlažnost |
| 12 – hitrost vetra | 27 – temperaturni alarm/izpraznjene baterije v postaji |
| 13 – UV indeksi | 28 – notranja temperatura |
| 14 – zgodovina tlaka | 29 – trend zunanje temperature |
| 15 – podatki iz senzorja padavin | 30 – lkona udobja – smeško |
| | 31 – led prejema wifi signala |

A – tipka BARO

B – tipka WIND

C – tipka LIGHT/SNOOZE

D – tipka INDEKS

E – tipka RAINFALL

F – tipka WIFI

G – tipka MODE

H – tipka +

I – tipka -

J – tipka GRAPH

K – tipka SEARCH

L – stojalo

M – pokrov za baterije

N – priključek za priključitev vira napajanja

Opis večnamenskega senzorja in polnilnika baterije (glej sliko 2)

1 – lopatica smeri vetra

2 – skodelice senzorja vetra

3 – pokrov senzorja temperature in vlažnosti

4 – montažna palica

5 – signalizacijska led

6 – tipka TX

7 – vijak pokrova padavin

8 – pokrov padavin

9 – pokrov prostora za baterije

10 – vodna tehtnica

11 – skledica padavin

12 – senzor UV sevanja

13 – solarni panel

14 – kazalec severa

Namestitev senzorja na steno (glej sliko 3)**Seznam mest (glej sliko 4)****Aktiviranje naprave/ namestitev**

1. V postajo priključite omrežni vir, nato baterije vstavite najprej v vremensko postajo (3× 1,5 V AAA), nato pa v zunanji senzor. Pokrov za baterije senzorja je zavarovan z vijakom, uporabite ustrezen izvijač.
2. Pri vstavitvi baterij pazite na pravilno polarnost, da ne bo prišlo do poškodovanja vremenske postaje ali senzorja. Uporabljajte le alkalne baterije enakega tipa. V vremenski postaji ne uporabljajte polnilnih baterij.
3. Obe enoti postavite poleg sebe. Vremenska postaja signal iz senzorja samodejno poišče v 3 minutah. Za pospešitev združevanja lahko na senzorju pritisnete na tipko TX (utripne rdeča led).
4. Če signala iz senzorjev ne najde, pritisnite na vremenski postaji za dolgo na tipko SEARCH za ponovitev iskanja, na senzorju pa pritisnite na tipko TX.
5. Za zagotovitev pravilnega merjenja je treba senzor namestiti višje nad tla (najmanj 1,5 m) na vodoravno površino in zunaj stavbe in konstrukcije. Mora biti trdno privit, da ne pride do njegove poškodbe. Namestitveno palico najprej privijte na steno, nato na palico privijte senzor, glej sliko Namestitev senzorja na steno. Zagotovljen mora biti prosti pretok okoli senzorja vetra iz vseh smeri. Preverite, da se smerokaz vetra in propeler za merjenje hitrosti vetra lahko prosto vrta. Kazalec severa (N), označen na sprednjem delu senzorja, mora biti tudi dejansko usmerjen proti severu. Drugače se smer, iz katere veter prihaja, ne bo nikoli prikazovala pravilno. Po izbiri primernege mesta pred namestitvijo preverite, da je glavna postaja v dosegu senzorja. Doseg senzorja v gosto pozidanih območjih lahko naglo pade.
6. Namestitev senzorja na kovinske predmete zniža doseg njegovega oddajanja.
7. Če se prikaže ikona izpraznjene baterije, zamenjajte baterijo v vremenski postaji ali baterijo iz senzorja napolnite s pomočjo priloženega polnilnika.

Polnjenje baterije iz senzorja

1. Baterijo iz senzorja vstavite v polnilnik. Pri vstavitvi baterij pazite na pravilno polarnost, da ne bo prišlo do poškodovanja le-te.
2. Priključek USB-A kabla polnilnika priključite v adapter (ni priložen) ali drugo napravo, s katere se bo polnilnik napajal. Preverite, da je adapter priključen v omrežju ali da je naprava zadostno napajana.
3. Polnilnik začne po pravilni priključitvi napajanja polniti baterijo.
4. Polnjenje signalizira rdeča led, polnjenje baterije traja približno 10 ur.
5. Po končanem polnjenju bo prižgana zelena led.

Opomba: v senzorju je vgrajen solarni panel, ki baterijo sproti polni. Hitrost polnjenja je odvisna od moči sončne svetlobe – služi samo kot dodatek. Svetujemo, da v zimskih mesecih baterijo vedno polnite s pomočjo priloženega USB polnilnika.

Ura, vodena z wifi

Trenutni čas/datum postaja samodejno naloži po priključitvi na wifi omrežje.

Prikazana bo ikona  SYNC.

Čas se samodejno posodobi vsak dan ob 19:00/20:00/21:00.

Z dolгим pritiskom na tipko WIFI aktivirate ročno iskanje wifi omrežja.

Z naslednjim pritiskom na tipko WIFI iskanje wifi omrežja izklopite.

Povezavo signalizira led na desni spodaj:

- Ikona ne sveti – wifi ni povezana.
- Ikona rdeče utripa – samodejno/ročno iskanje wifi.
- Ikona sveti rdeče – wifi povezana.
- Ikona sveti modro – wifi povezana v oblake.

Pri sprejemu wifi signala naj bo napajalni vir vedno priključen v postajo.

Več informacij glej Mobilna aplikacija.

Mobilna aplikacija (glej sliko 5)

Vremensko postajo lahko upravljate preko mobilne aplikacije za iOS ali Android. V svojo napravo si naložite aplikacijo „Tuya Smart“.

Android



iOS



Registracija v aplikacijo

1. Na mobilni napravi se prijavite v wifi omrežje. Registrirajte se v aplikacijo, oziroma uporabite svoje prijavnne podatke, če aplikacijo že uporabljate, glej sliko 5-1.
2. Prijavite se v aplikacijo, kliknite na ikono Moj dom in Dodaj napravo, glej sliko 5-2.
3. Dovolite vse 3 načine lokalizacije naprave (location, wifi, bluetooth) in kliknite na Zaženi skeniranje, glej sliko 5-3.
4. Na postaji pritisnite za dolgo na tipko WIFI, utripati začne rdeča led.
5. Aplikacija poišče naprave, prikaže se ikona vremenske postaje, kliknite na Naprej, glej sliko 5-4.
6. Izberite enako wifi omrežje kot na mobilni napravi, kliknite na Naprej, glej sliko 5-5.
7. Aplikacija vremensko postajo doda v wifi omrežje, počakajte, da se prikaže 100 %, glej sliko 5-6.
8. Prikaže se dodana vremenska postaja, kliknite na Končaj, glej sliko 5-7. Led vremenske postaje bo svetila modro.
9. Prikazeta se pregled izmerjenih vrednosti in vremenska napoved, glej sliko 5-8. Podatki v sredinski tabeli prikazete s premikom na levo/desno.
10. V spodnjem delu so ikone nastavitvev, glej sliko 5-9.
 - a) Alarm Options – nastavev buditke
 - b) Temp Alert – nastavev temperaturnega alarma
 - c) Graph Curve – graf zgodovine temperature/vlažnosti/tlaka/vetra/padavin
 - d) Unit conversion – nastavev enot temperature/tlaka/vetra/padavin

Opomba: za spremembe v nastavitvah mora ikona na postaji spodaj na desni svetiti modro.

a) Alarm Options – nastavev buditke (glej sliko 5-10)

1. Kliknite na Alarm Options in s klikom v levem delu izberite zgornjo budilko (št. 1) ali spodnjo budilko (št. 2).
2. Nastavite čas budilk in kliknite na Confirm.

Za aktiviranje buditke kliknite na drsnik desno (na zaslonu postaje se prikažeta ikoni budilk).

b) Temp Alert – nastavev temperaturnega alarma (glej sliko 5-11)

1. Kliknite na Temp Alert.
2. Nastavite vrednost notranje temperature (Indoor), zunanje temperature (Outdoor).
3. Aktiviranje potrdite s klikom na drsnik desno zgoraj, nato pa kliknite na Confirm.

c) Graph Curve – graf zgodovine temperature/vlažnosti/tlaka/vetra/padavin (glej sliko 5-12)

1. Kliknite na Graph Curve.
2. Kliknite na ikono levo zgoraj in izberite zeleno vrsto meritve.
3. Izberite časovno obdobje meritve: dan (day), teden (week), mesec (month).
4. Kliknite na puščico na desno zgoraj in vnesite svoj e-poštni naslov, potrdite s klikom na Confirm.
5. V e-pošto vam pride povezava za naložitev datoteke v obliki xlsx, povezava je veljavna 24 ur.

d) Unit conversion – nastavev enot temperature/tlaka/vetra/padavin (glej sliko 5-13)

1. Kliknite na Unit conversion, za spremembo enote kliknite na puščico desno.
2. Potrdite s klikom na Confirm.

Če boste želeli postajo iz aplikacije izbrisati, kliknite na ikono Moj dom, dolgo na naziv postaje in potrdite s klikom na Odstrani napravo (glej sliko 5-14).

Ročna nastavitve časa, datuma, lokacije za prikaz časa sončnega vzhoda in zahoda

1. Pritisnite za dolgo na tipko MODE.
2. S pomočjo tipk + in – nastavite naslednje vrednosti:
 - Urni format 12/24 h, časovni pas, obliko datuma, leto, mesec, dan, uro, minuto, jezik koledarja (ENG), kratico mesta.
 - Za Češko republiko velja kratica PRG (Praga). Druga mesta in države so navedene na seznamu na strani št. 8.
3. Nastavljeno vrednost potrdite s pritiskom na tipko MODE, s pridržanjem tipk + in – se premikate hitreje.

Nastavitev budilke

Vremenska postaja omogoča nastaviti 2 budilki.



Izberite želeno številko budilke:

1. Pritisnite 1x na tipko MODE, prikaže se nastavitve budilke št. 1 (A1). Pritisnite 2x na tipko MODE, prikaže se nastavitve budilke št. 1 (A2).
2. Pritisnite za dolgo na tipko MODE – utripati začne nastavitve ure.
3. S tipkama + in – nastavite uro in minuto bujenja.

Nastavljeno vrednost potrdite s pritiskom na MODE, s pridržanjem tipk + in – se premikate hitreje.

Vklop/izklop budilke

Izberite številko nastavitve budilke:

1. Pritisnite 1x na tipko MODE, prikaže se nastavitve budilke št. 1 (A1). Pritisnite 2x na tipko MODE, prikaže se nastavitve budilke št. 1 (A2).
2. Pritisnite na tipko + ali –, prikaže se ikona  1 ali  2 – budilka je aktivirana – oglasi se nastavljen čas.
3. Če ponovno pritisnete na tipko + ali –, ikona budilke izgine, budilka je izklopljena.

Funkcija drež

Zvonjenje budilke premaknete za 5 minut s tipko LIGHT/SNOOZE, nameščeno na zgornjem delu vremenske postaje. To pritisnite, ko se zvonjenje sproži. Ikona budilke bo utripala. Za ukinitve funkcije SNOOZE pritisnite na kakršnokoli drugo tipko – ikona neha utripati in ostane prikazana. Budilka se aktivira spet naslednji dan.

Nastavitev nadmorske višine in atmosferskega tlaka

Postaja prikazuje zračni tlak v hPa/inHg/mmHg, pa tudi zgodovino tlaka za preteklih 72 ur.

Za natančnejši izračun vrednosti tlaka je primerno ročno nastaviti nadmorsko višino lokacije, kjer se vremenska postaja uporablja.

1. Pritisnite za dolgo na tipko LIGHT/SNOOZE.
2. Utripati začne ikona nadmorske višine, s pomočjo tipk + in – nastavite nadmorsko višino v območju -200 m do +2000 m (ločljivost 10 m).
3. Vrednost potrdite s tipko LIGHT/SNOOZE, utripati začne ikona vremena.
4. Ikone vremenske napovedi začne utripati.
5. Ikono s tipkama + in – nastavite glede na trenutno vreme. Služi za natančnejši izračun vremenske napovedi.
6. Potrdite s pritiskom na tipko LIGHT/SNOOZE.

Nastavitev enote tlaka/intenzivnost in čas dnevne svetlobe

Z večkratnim pritiskom na tipko BARO prikažete:

1. Enoto tlaka hPa.
2. Enoto tlaka inHg.
3. Enoto tlaka mmHg.
4. Enoto intenzivnosti dnevne svetlobe luks.
5. Čas dnevne svetlobe.

Nastavitev enote padavin/pregled izmerjenih vrednosti

Z večkratnim pritiskom na tipko RAINFALL prikažete:

1. Količino padavin za tekoči dan v mm (TODAY).
2. Količino padavin za včerajšnji dan v mm (YESTERDAY).
3. Skupno količino padavin v mm (TOTAL).
4. Količino padavin za tekoči dan v inches (TODAY).
5. Količino padavin za včerajšnji dan v inches (YESTERDAY).
6. Skupno količino padavin v inches (TOTAL).

Z dolgim pritiskom na tipko RAINFALL pomnilnik meritev izbrišete.

Nastavitev enote hitrosti vetra

Z večkratnim pritiskom na tipko WIND prikažete enoto hitrosti vetra v miljah na uro (mph) ali v km na uro (kmh).

Nastavitev temperaturnih omejitev maksimalne in minimalne temperature

Temperaturne limite lahko nastavite za zunanjo in notranjo temperaturo.

Razpon temperaturnih omejitev

	Zunanji (OUTDOOR)	Notranji (INDOOR)
Najnižji	-40 °C do +69 °C	-10 °C do 49 °C
Najvišji	-39 °C do +70 °C	-9 °C do 50 °C
Ločljivost	1 °C	1 °C

1. Pritisnite 3x na tipko MODE, utripati začne ikona ▲ najvišje notranje temperature.
2. Pritisnite za dolgo na tipko MODE, utripati začne vrednost temperature.
3. Vrednost nastavite s tipkama + in -, potrdite pa s tipko MODE.
4. Utripala bo ikona ▲, za aktiviranje pritisnite na tipko + ali -, ikona ▲ bo trajno prikazana. Če ponovno pritisnete na tipko + ali -, funkcijo izklopite – ikona ▲ bo utripala.
5. Nadaljujte s pritiskom na tipko MODE, utripati začne ikona ▼ najnižje notranje temperature.
6. Pritisnite za dolgo na tipko MODE, utripati začne vrednost temperature.
7. Vrednost nastavite s tipkama + in -, potrdite pa s tipko MODE.
8. Utripala bo ikona ▼, za aktiviranje pritisnite na tipko + ali -, ikona ▼ bo trajno prikazana. Če ponovno pritisnete na tipko + ali -, funkcijo izklopite – ikona ▼ bo utripala.
9. Nadaljujte s pritiskom na tipko MODE, utripati začne ikona ▲ najvišje zunanje temperature.
10. Nadaljujte enako kot pri nastavitvi omejitev notranje temperature.

Pri prekoračitvi nastavljenega temperaturnega limita se vsakih 55 sekund 5x oglasi zvočni signal in vrednost začne utripati.

S pritiskom na poljubno tipko (razen LIGHT/SNOOZE) opozorilen zvočni signal izklopite, ikona vklopljenega alarma pa bo na zaslonu nadalje utripala. Ko temperatura pade pod nastavljeno mejo, neha utripati tudi ikona na zaslonu.

Trend notranje in zunanje temperature

Naraščajoč	↗
Trajen	→
Padajoč	↘

Ikona udobja – smeško

Ikona udobja (polje št. 30) je kazalec, ki kombinira notranjo temperaturo zraka in relativno vlažnost zraka ter določa realno temperaturo – takšno, ki jo dejansko čutimo.

Telo se hladi tako, da se znoji. Znoj, ki vsebuje vodo, z izparevanjem sprošča toploto iz telesa. Če je relativna vlažnost visoka, voda iz telesa izpareva počasneje in toplota iz telesa odhaja v manjšem obsegu. Zaradi tega telo akumulira več toplote, kot bi v suhem okolju.

Če je vlažnost med 40 % – 70 % RV in temperatura med 20 °C – 28 °C, se prikaže ikona ☺ – udobno okolje.

Če je vlažnost nižja kot 40 % RV, se prikaže ikona ☹ – suho okolje.

Če je vlažnost višja kot 70 % RV, se prikaže ikona ☹ – vlažno okolje.

Če temperatura ni v razponu 20 °C – 28 °C in 40 % – 70 % RV, ne bo prikazana nobena ikona.

Lunine faze

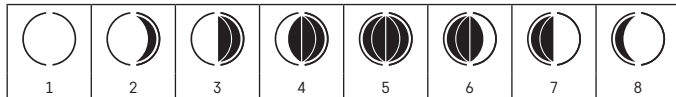

1 – mlaj

2 – odhajajoči mlaj

3 – prvi krajec

4 – naraščajoča polna luna

5 – polna luna

6 – izginjajoča polna luna

7 – zadnji krajec

8 – bližajoči se mlaj

Prikaz maksimalnih in minimalnih izmerjenih vrednosti temperature in vlažnosti

Z večkratnim pritiskom tipke + bodo postopoma prikazane maksimalne in minimalne izmerjene vrednosti temperature in vlažnosti.

Pritisnite za dolgo na tipko +, pomnilnik meritev se izbriše.

UV indeks/Realni občutek/Rosišče/Wind chill/Heat index

Z večkratnim pritiskom na tipko INDEX prikažete:

1. UV indeks

UV indeks je enota, ki se uporablja za mejenje sončnega ultravijoličnega sevanja, glede na katero bi morali izbrati zaščito našega telesa.

- Stopnja 1–2 (nizka) – uporaba sončnih očal.
- Stopnja 2–5 (srednja) – uporaba sončnih očal in pokrivala glave.
- Stopnja 5–7 (visoka) – enaki ukrepi kot pri nižjih stopnjah, poleg tega uporaba kreme za sončenje z visokim UV faktorjem.
- Stopnja 7–11 (zelo visoka) – zadrževanje v senci med 11:00 in 15:00 uro plus enaki ukrepi kot pri visoki stopnji.
- Stopnja 11 in več (skrajno visoka) – čez dan ne izhajati ven iz zidanih ali lesenih stavb, sončno sevanje je tako intenzivno, da človeku lahko povzroči fotodermatitis (opeče vas) v 10 minutah.

2. FEEL LIKE

- Zunanji realni občutek

3. DEW POINT – zunanje rosišče

- Rosišče je temperatura, pri kateri prihaja do najvišje nasičenosti zraka z vodnimi parami, te se pa začnejo kondenzirati v obliki vodnih kapljic.

4. WIND CHILL

- Zunanji realni občutek z upoštevanjem hitrosti vetra.

5. HEAT INDEX

- Zunanji realni občutek z upoštevanjem vlažnosti.

Graf tlaka/temperature/vlažnosti/padavin

Z večkratnim pritiskom na tipko GRAPH postopoma prikažete:

1. BAROMETER – graf zgodovine tlaka do 72 ur za nazaj.
2. IN TEMPERATURE – graf zgodovine notranje temperature do 72 ur za nazaj.
3. OUT TEMPERATURE – graf zgodovine zunanje temperature do 72 ur za nazaj.
4. IN HUMIDITY – graf zgodovine notranje vlažnosti do 72 ur za nazaj.
5. OUT HUMIDITY – graf zgodovine zunanje vlažnosti do 72 ur za nazaj.
6. RAINFALL – graf zgodovine padavin do 7 dni za nazaj.

Osvetlitev zaslona postaje

1. Pri napajanju iz polnilnika:

Samodejno je nastavljena trajna osvetlitev zaslona.

Z večkratnim pritiskom na tipko LIGHT/SNOOZE se lahko nastavijo 2 načina trajne osvetlitve (izklopljeno, vklopljeno).

2. Pri napajanju samo z baterijami 3× 1,5 V AAA:

Osvetlitev zaslona je izklopljena, po pritisku na tipko SNOOZE/LIGHT se zaslon za 10 sekund prižge, nato pa se izklopi. Pri napajanju samo z baterijami trajne osvetlitve zaslona ni možno aktivirati!

Opomba:

Vstavljene baterije služijo kot varnostna kopija izmerjenih/nastavljenih podatkov.





Če baterije ne bodo vstavljene in omrežni polnilnik izključite, vsi podatki se izbrišejo.

Vremenska napoved

Postaja napoveduje vreme na podlagi sprememb atmosferskega pritiska za naslednjih 12–24 ur za okolje oddaljeno 15–20 km.

Natančnost vremenske napovedi je 70 % – 75 %. Lunina vremenske napovedi je prikazana v polju št. 8. Ker vremenska napoved ne more biti vedno 100% natančna, ne more biti proizvajalec niti prodajalec odgovoren za kakršnekoli izgube povzročene zaradi nenatančne vremenske napovedi.

Ikone vremenske napovedi:

				
1	2	3	4	5

1 – sončno

2 – delno oblačno

3 – oblačno

4 – dež

5 – močan dež

Pri zunanji temperaturi od -1 °C do +1 °C bo prikazana bo ikona poledice .

Skrb in vzdrževanje

- Preden začnete izdelek uporabljati, pozorno preberite navodila za uporabo.
- Izdelka ne izpostavljajte neposredni sončni svetlobi, skrajnemu mrazu, vlagi in naglim spremembam temperature, to bi znižalo natančnost snemanja.
- Izdelka ne nameščajte na mesta, ki so nagnjena k vibracijam in pretresom, to lahko povzroči poškodbe.
- Izdelka ne izpostavljajte prekomernemu tlaku, sunkom, prahu, visokim temperaturam ali vlagi, lahko povzročijo poškodbe na kateri izmed funkcij izdelka, krajšo energetsko vzdržljivost, poškodbo baterij in deformacije plastičnih delov.
- Izdelka ne izpostavljajte dežju ali vlagi, če ni namenjen za zunanjo uporabo.
- Na izdelek ne postavljajte virov odprtega ognja, npr. prižgane svečke ipd.
- Izdelka ne postavljajte na mesta, kjer ni zadostnega kroženja zraka.
- Ne posegajte v notranjo električno napeljavo izdelka. Lahko ga poškodujete in s tem prekinite veljavnost garancije. Izdelek sme popravljati le usposobljen strokovnjak.
- Za čiščenje uporabljajte zmerno navlaženo blago krpo. Ne uporabljajte raztopin ali čistilnih izdelkov, lahko poškodujejo plastične dele in električno napeljavo.
- Izdelka ne potaplajte v vodo ali v druge tekočine.
- Izdelek ne sme biti izpostavljen kapljanju ali škropljenju vode.
- Pri poškodbah ali napaki izdelka ne popravljajte sami. Predajte ga v popravilo v trgovino, kjer ste ga kupili.
- Izdelek namestite zunaj dosega otrok, ni igrača.

- Prazne baterije odstranite, lahko bi prišlo do iztekanja, kar bi izdelek poškodovalo. Uporabljajte le nove baterije priporočenega tipa, pri menjavi pa pazite na pravilno polarnost..
- Baterij ne mečite v ogenj, ne razstavljajte in ne povzročajte na njih kratkega stika.
- Naprave ne smejo uporabljati osebe (vključno otrok), ki jih fizična, čutna ali mentalna nesposobnost ali pomanjkanje izkušenj, in znanj ovirajo pri varni uporabi naprave, če pri tem ne bodo nadzorovane, ali če jih o uporabi naprave ni poučila oseba, ki je odgovorna za njihovo varnost. Nujen je nadzor nad otroki, da bo zagotovljeno, da se ne bodo z napravo igrali.



Električnih naprav ne odlagajte med mešane komunalne odpadke, uporabljajte zbirna mesta ločenih odpadkov. Za aktualne informacije o zbirnih mestih se obrnite na krajevne urade. Če so električne naprave odložene na odlagališčih odpadkov, lahko nevarne snovi pronicajo v podtalnico, pridejo v prehransko verigo in škodijo vašemu zdravju.

EMOS spol. s r. o. potrjuje, da je tip radijske opreme E5059 skladen z Direktivo 2014/53/EU. Celotno besedilo izjave EU o skladnosti je na voljo na naslednjem spletnem naslovu: <http://www.emos.eu/download>.

RS|HR|BA|ME | Bežična Wi-Fi meteorološka stanica

Tehničke specifikacije:

sat upravljan putem Wi-Fi signala

Oblik prikaza vremena: 12/24 h

Temperatura u zatvorenom prostoru: od -10 °C do +50 °C, razlučivost 0,1 °C

Vanjska temperatura: od -40 °C do +70 °C, razlučivost 0,1 °C

Točnost mjerenja temperature: ±1 °C

Unutarnja i vanjska vlažnost: 1 % do 99 % RH, razlučivost 1 %

Točnost mjerenja vlažnosti: 3 % za raspon od 30 % do 80 %, 5 % za druge raspone

Mjerna jedinica za prikaz temperature: °C/°F

Raspon mjerenja barometarskog tlaka: od 850 hPa do 1 050 hPa

Mjerna jedinica za tlak: hPa/inHg/mmHg

Raspon mjerenja senzora vjetera: 0 do 215 km/h

Jedinica brzine vjetera: km/mpH

Raspon mjerenja senzora za padaline: 0 do 999,9 mm

Mjerna jedinica za padaline: mm/inč

Domet radijskog signala: do 50 m na otvorenom prostoru

Međusobno povezivanje jedinica: putem radijskog signala na 868 MHz, 25 mW e.r.p. maks.

Povezivanje glavne jedinice na Wi-Fi mrežu: 2,4 GHz, 25 mW e.i.r.p. maks.

Napajanje stanice:

3 baterije AAA od 1,5 V (nisu priložene)

230 V AC /5 V DC, 1,2 A prilagodnik (priložen)

Napajanje senzora za temperaturu/vlagu/vjetar/padaline/UV zračenje: 1 × 3,7 V 4,400 mAh litij-ion-ska 21700T baterija (priložena)

Dimenzije i težina stanice: 30 × 215 × 173 mm; 545 g (bez baterija)

Dimenzije i težina senzora: 151 × 396 × 313 mm; 972 g (bez baterija)

Meteorološka stanica – Opis ikona i gumba (pogledajte Sl. 1):

- | | |
|-------------------------------------------------------------|---------------------------------------------------------------|
| 1 – vanjska temperatura | 8 – vremenska prognoza |
| 2 – trend vanjske temperature | 9 – mraz |
| 3 – slabe baterije senzora | 10 – mjesečeva mijena |
| 4 – maks./min. temperatura u zatvorenom prostoru i vlažnost | 11 – smjer vjetera: S – jug, W – zapad, N – sjever, E – istok |
| 5 – maks./min. vanjska temperatura i vlažnost | 12 – brzina vjetera |
| 6 – trend vanjske vlage | 13 – UV indeks |
| 7 – trend vlage u zatvorenom prostoru | 14 – povijest tlaka |
| | 15 – podaci sa senzora za padaline |

- 16 – vrijednost tlaka
- 17 – dan u tjednu
- 18 – vrijeme zalaska sunca
- 19 – vrijeme izlaska sunca
- 20 – mjesec
- 21 – dan
- 22 – sinkronizacija Wi-Fi veze
- 23 – Wi-Fi prijem
- 24 – alarm br. 1/br. 2

- 25 – vrijeme
- 26 – vlaga u zatvorenom prostoru
- 27 – temperaturno upozorenje/slabe baterije stanice
- 28 – temperatura u zatvorenom prostoru
- 29 – trend temperature u zatvorenom prostoru
- 30 – indikator razine ugone – smješko
- 31 – LED lampica prijema Wi-Fi signala

- A – gumb BARO
- B – gumb WIND
- C – gumb LIGHT/SNOOZE
- D – gumb INDEX
- E – gumb RAINFALL
- F – gumb WIFI
- G – gumb MODE

- H – gumb +
- I – gumb -
- J – gumb GRAPH
- K – gumb SEARCH
- L – postolje
- M – baterijski poklopac
- N – konektor za prilagodnik napajanja

Opis višenamjenskog senzora i punjača baterija (pogledajte Sl. 2)

- 1 – lopatica smjera vjetra
- 2 – lopatice senzora vjetra
- 3 – poklopac senzora temperature i vlage
- 4 – ugradbena šipka
- 5 – LED indikator
- 6 – gumb TX
- 7 – vijak poklopca padalina
- 8 – poklopac padalina
- 9 – poklopac baterijskog odjeljka
- 10 – libela
- 11 – posuda za mjerenje količine oborina
- 12 – senzor UV zračenja
- 13 – solarna ploča
- 14 – indikator sjevera
- 15 – USB konektor za punjač baterije
- 16 – baterijski odjeljak

Ugradnja senzora na zid (pogledajte Sl. 3)

Popis gradova (pogledajte Sl. 4)

Početak rada/ugradnja

1. Priključite prilagodnik za napajanje na stanicu, a zatim umetnite baterije najprije u meteorološku stanicu (3 AAA baterije od 1,5 V), a zatim u vanjski senzor. Baterijski odjeljak senzora zaštićen je vijcima; koristite prikladni odvijač.
2. Prilikom umetanja baterija provjerite je li polaritet točan kako ne biste oštetili meteorološku stanicu ili senzor. Upotrebljavajte samo alkalne baterije iste vrste. Ne upotrebljavajte punjive baterije u meteorološkoj stanici.
3. Postavite dvije jedinice jednu pokraj druge. Meteorološka stanica automatski započinje traženje signala senzora u roku 3 minute. Da biste ubrzali postupak uparivanja, možete pritisnuti gumb TX na senzoru (treperi crvena LED lampica).
4. Ako se signal senzora ne otkrije, dugačkim pritiskom pritisnite gumb SEARCH na meteorološkoj stanici za ponovno traženje i pritisnite gumb TX na senzoru.
5. Kako bi se osiguralo točno mjerenje, senzor mora biti postavljen više od tla (najmanje 1,5 m) na vodoravnoj površini izvan zgrada i građevina. Senzor mora biti čvrsto ugrađen kako bi se spriječilo njegovo oštećivanje. Najprije pričvrstite ugradbenu šipku na zid, a zatim zašarafite senzor na šipku prema slici Ugradnja senzora na zid. Vjetar mora slobodno strujati sa svih strana oko senzora vjetra. Provjerite mogu li se lopatice indikatora smjera vjetra i brzine vjetra okretati bez ometanja. Pokazatelj sjevera (N) na prednjoj strani senzora mora biti usmjeren prema sjeveru. U protivnom će smjer vjetra uvijek biti netočno prikazan. Pri odabiru prikladnog mjesta za ugradnju senzora, prije postavljanja provjerite je li glavna stanica unutar doseg senzora. Domet senzora može se znatno smanjiti na područjima s velikim brojem prepreka.
6. Ne postavljajte senzor na metalne predmete; to bi smanjilo njegov domet prijena.
7. Ako se na zaslonu pojavi ikona prazne baterije, zamijenite baterije u meteorološkoj stanici ili nadopunite bateriju u senzoru pomoću priloženog punjača.

Nadopuna baterije senzora

1. Postavite bateriju sa senzora u USB punjač. Prilikom umetanja baterije pripazite na ispravan polaritet kako biste izbjegli oštećenje baterije.
2. Priključite USB-A konektor na kabelu punjača u prilagodnik (nije priložen) ili drugi uređaj koji će napajati punjač. Uvjerite se da je prilagodnik priključen u utičnicu ili da uređaj dobiva dovoljno energije.
3. Ako je pravilno spojen, punjač će početi puniti bateriju.
4. Punjenje je označeno crvenom LED lampicom. Potpuno punjenje baterije traje približno 10 sati.
5. Kada je baterija napunjena do kraja, uključit će se zeleno LED svjetlo.

Napomena: senzor ima integriranu solarnu ploču koja kontinuirano nadopunjuje bateriju. Brzina punjenja ovisi o jačini sunčeve svjetlosti – ona služi samo kao dopunsko punjenje. Zimi se preporuča uvijek nadopuniti bateriju pomoću priloženog USB punjača.

Wi-Fi upravljani sat

Točno vrijeme/datum automatski se učitava u stanicu nakon što se poveže s Wi-Fi mrežom.

Prikazuje se ikona  SYNC.

Vrijeme će se automatski ažurirati svakog dana u 19:00/20:00/21:00.

Dugim pritiskom gumba WIFI aktivira se ručno traženje Wi-Fi mreže.

Kratkim pritiskom gumba WIFI nakon toga poništava se pretraživanje.

Priključak je naznačen LED lampicom u donjem desnom kutu:

- LED nije osvijetljeno – nema Wi-Fi veze.
- LED treperi crveno – automatsko/ručno Wi-Fi pretraživanje.
- LED svijetli crveno – Wi-Fi povezan.
- LED svijetli plavom bojom – Wi-Fi povezan s oblakom.

Stanicu uvijek povežite na izvor napajanja kod primanja Wi-Fi signala.

Za više informacija pogledajte odjeljak Mobilna aplikacija.

Mobilna aplikacija (pogledajte Sl. 5)

Meteorološkom se stanicom može upravljati pomoću mobilne aplikacije za iOS ili Android.

Preuzmite aplikaciju „Tuya Smart“ na svoj uređaj.

Android



iOS



Registracija u aplikaciji

1. Povežite svoj uređaj na Wi-Fi mrežu. Registrirajte se u aplikaciji ili se prijavite ako već koristite aplikaciju, pogledajte Sl. 5-1.
2. Prijavite se u aplikaciju, dodirnite ikonu My Home i Add Device, pogledajte Sl. 5-2.
3. Omogućite sve 3 metode lokalizacije uređaja (lokacija, wifi, bluetooth) i dodirnite Pokreni skeniranje, pogledajte Sl. 5-3.
4. Dugačkim pritiskom pritisnite WIFI gumb na stanici; počinje treperiti crvena LED dioda.
5. Aplikacija će locirati uređaj i na zaslonu će se pojaviti ikona meteorološke stanice. Pritisnite Dalje, pogledajte Sl. 5-4.
6. Odaberite istu Wi-Fi mrežu kao i na mobilnom uređaju i pritisnite Dalje, pogledajte Sl. 5-5.
7. Aplikacija će dodati meteorološku stanicu na Wi-Fi mrežu; pričekajte da se 100 % pojavi na zaslonu, pogledajte Sl. 5-6.
8. Prikazat će se dodana meteorološka stanica. Pritisnite Završi, pogledajte Sl. 5-7. LED lampica meteorološke stanice svijetlit će plavo.
9. Na zaslonu će se pojaviti pregled izmjerenih vrijednosti i vremenska prognoza, pogledajte Sl. 5-8. Podatke u središnjoj tablici možete prikazati pomicanjem ulijevo/udesno.

10. Ikone postavki pojavljuju se na dnu, pogledajte Sl. 5-9:

- Opcije alarma – postavke alarma
- Temperaturno upozorenje – postavke temperaturnog upozorenja
- Grafički prikaz krivulje – grafikon povijesti temperature/vlažnosti/tlaka/vjetra/padalina
- Pretvorba mjerne jedinice – odabir jedinice temperature/tlaka/vjetra/padalina

Napomena: da bi se napravile izmjene u postavkama, ikona u donjem desnom kutu stanice mora svijetliti plavo.

a) Opcije alarma – Postavke alarma (pogledajte Sl. 5-10)

- Dodirnite Opcije alarma i dodirnite lijevo za odabir gornjeg alarma (br. 1) ili donjeg alarma (br. 2).
- Postavite vrijeme alarma i dodirnite Potvrdi.

Da biste aktivirali alarme, dodirnite klizač na desnoj strani (ikone alarma pojavit će se na zaslonu stanice).

b) Temperaturno upozorenje – Postavke temperaturnog upozorenja (pogledajte Sl. 5-11)

- Dodirnite Temperaturno upozorenje.
- Postavite unutarnju temperaturu (unutarnja) i vanjsku (vanjska).
- Aktivirajte dodirivanjem klizača u gornjem desnom kutu i pritisnite Potvrdi.

c) Grafički prikaz krivulje – Grafikon povijesti temperature/vlažnosti/tlaka/vjetra/padalina (pogledajte Sl. 5-12)

- Dodirnite Grafički prikaz krivulje.
- Odaberite ikonu u gornjem lijevom kutu i odaberite vrstu mjerenja.
- Odaberite vremensko razdoblje za mjerenje: dan, tjedan, mjesec.
- Dodirnite strelicu u gornjem desnom kutu i upišite svoju e-poštu. Dodirnite Potvrdi.
- Veza na xls datoteku bit će vam poslana na vašu e-poštu; veza vrijedi 24 sata.

d) Pretvorba mjerne jedinice – Odabir jedinice temperature/tlaka/vjetra/padalina (pogledajte Sl. 5-13)

- Dodirnite Pretvorba mjerne jedinice; da biste promijenili jedinicu, dodirnite strelice s desne strane.
- Dodirnite Potvrdi.

Ako želite izbrisati stanicu iz aplikacije, dodirnite ikonu Moja početna stranica, dugaćkim pritiskom pritisnite naziv stanice i potvrdite pritiskom Ukloni uređaj (pogledajte Sl. 5-14).

Ručno podešavanje vremena, datuma, mjesta za prikaz vremena izlaska i zalaska sunca

- Pritisnite i držite gumb MODE.
- Postavite sljedeće vrijednosti pomoću gumba + i – :
 - 12/24 h oblik prikaza vremena, vremenska zona, oblik prikaza datuma, godina, mjesec, dan, sat, minuta, jezik kalendara (ENG), skraćenica za grad.
 - Za Republiku Češku, koristite PRG (Prag). Ostali gradovi i države navedeni su na stranici 8.
- Potvrdite odabranu vrijednost pritiskom MODE, držite + ili – za bržu navigaciju.

Postavljanje alarma

Meteorološka stanica dopušta postavljanje 2 alarma.

Odaberite alarm po izboru:



- Pritisnite gumb MODE 1× da biste prikazali postavke za alarm br.1 (A1).
Pritisnite gumb MODE 2× da biste prikazali postavke za alarm br. 2 (A2).
- Dugačkim pritiskom pritisnite gumb MODE – počinju treperiti postavke vremena.
- Postavite sat i minute alarma pritiskom na + ili –.

Potvrdite odabranu vrijednost pritiskom MODE; držanjem pritisnutih gumba + ili – ubrzava promjenu vrijednosti.

Aktiviranje/deaktiviranje alarma

Odaberite alarm po izboru:

- Pritisnite gumb MODE 1× da biste prikazali postavke za alarm br. 1 (A1).
Pritisnite gumb MODE 2× da biste prikazali postavke za alarm br. 2 (A2).

2. Pritisnite + ili –; na zaslonu će se pojaviti ikona 1 ili 2 – alarm je sada aktiviran i zazvonit će u postavljeno vrijeme.
3. Ako ponovo pritisnete + ili –, ikona alarma će nestati i alarm je deaktiviran.

Funkcija odgode alarma

Zvonjenje alarma može se odgoditi na 5 minuta pomoću gumba LIGHT/SNOOZE koji se nalazi na vrhu meteorološke stanice. Pritisnite gumb kada alarm počne zvoniti. Počinje treperiti ikona alarma. Za poništenje načina rada SNOOZE pritisnite bilo koji drugi gumb – ikona alarma će prestati treperiti i ostat će prikazana na zaslonu. Alarm će se ponovno aktivirati sljedećeg dana.

Postavljanje nadmorske visine i atmosferskog tlaka

Stanica pokazuje atmosferski tlak u hPa/inHg/mmHg i čuva povijest očitavanja tlaka u posljednja 72 sata. Za precizniji izračun vrijednosti tlaka preporučujemo ručno postavljanje nadmorske visine za mjesto na kojem se upotrebljava meteorološka stanica.

1. Dugačkim pritiskom pritisnite gumb LIGHT/SNOOZE.
2. Počinje treperiti ikona nadmorske visine. Prilagodite visinu pomoću gumba + i –. Minimalne i maksimalne postavke nadmorske visine su od -200 m do +2000 m (razlučivost 10 m).
3. Potvrdite vrijednost pritiskom LIGHT/SNOOZE.
4. Počinje treperiti ikona za vremensku prognozu.
5. Postavite ikonu na temelju točnog vremena pomoću gumba + i –. To se koristi za preciznije izračunavanje prognoze.
6. Potvrdite pritiskom LIGHT/SNOOZE.

Postavljanje jedinice tlaka/jačine dnevnog svjetla i trajanja

Pritiskom gumba BARO nekoliko puta zaredom prikazuje se:

1. Tlak u hPa.
2. Tlak u inHg.
3. Tlak u mmHg.
4. Jačina dnevnog svjetla u luks.
5. Trajanje dnevnog svjetla.

Postavljanje jedinice padalina/Pregled izmjerenih vrijednosti

Pritiskom gumba RAINFALL nekoliko puta zaredom prikazuje:

1. Padaline za danas u mm (DANAS).
2. Padaline za jučerašnji dan u mm (JUČER).
3. Ukupne padaline u mm (UKUPNO).
4. Padaline za danas u inčima (DANAS).
5. Padaline za jučerašnji dan u inčima (JUČER).
6. Ukupne padaline u inčima (UKUPNO).

Dugački pritisak gumba RAINFALL briše memoriju izmjerenih vrijednosti.

Postavljanje jedinice brzine vjetra

Pritiskom gumba WIND nekoliko puta zaredom prikazat će brzinu vjetra u miljama na sat (mph) ili u km na sat (kmh).









Postavljanje temperaturnog ograničenja za maksimalnu i minimalnu temperaturu

Temperaturna ograničenja mogu se postaviti i za unutarnju i za vanjsku temperaturu.

Granične vrijednosti temperature

	VANI	U ZATVORENOM PROSTORU
Minimalno	od -40 °C do +69 °C	od -10 °C do 49 °C
Maksimalno	od -39 °C do +70 °C	od -9 °C do 50 °C
Razlučivost	1 °C	1 °C



1. Pritisnite gumb MODE 3x. Počinje treperiti ikona za maksimalnu temperaturu u zatvorenom prostoru .

2. Dugačkim pritiskom pritisnite gumb MODE – počinje treperiti vrijednost temperature.
3. Upotrijebite gumbе + i – da biste prilagodili vrijednosti i potvrdite pritiskom MODE.
4. Počinje treperiti ikona ; da biste aktivirali značajku, pritisnite + ili –; ikona  ostaje na zaslonu. Ako ponovno pritisnete + ili –, značajka će biti deaktivirana – treperit će ikona .
5. Nastavite pritiskom MODE; Počinje treperiti ikona za minimalnu temperaturu u zatvorenom prostoru .
6. Dugačkim pritiskom pritisnite gumb MODE – počinje treperiti vrijednost temperature.
7. Upotrijebite gumbе + i – da biste prilagodili vrijednost i potvrdite pritiskom MODE.
8. Počinje treperiti ikona ; da biste aktivirali značajku, pritisnite + ili –; ikona  ostaje na zaslonu. Ako ponovno pritisnete + ili –, značajka će biti deaktivirana – treperit će ikona .
9. Nastavite pritiskom MODE; Počinje treperiti ikona za maksimalnu vanjsku temperaturu .
10. Postupak podešavanja je isti kao onaj koji se koristi za postavljanje temperaturnog ograničenja u zatvorenom prostoru.

Kada prekoračite postavljeno temperaturno ograničenje, oglasit će se zvučni alarm 5x na svako 55 sekundi i vrijednost će početi treperiti.

Pritiskom bilo kojeg gumba (izuzev LIGHT/SNOOZE) poništava se zvuk upozorenja, ipak ikona aktivnog upozorenja nastavlja treperiti. Nakon što temperatura padne ispod zadanog ograničenja, ikona na zaslonu prestat će treperiti.

Trend kretanja unutarnje i vanjske temperature

Raste	
Stabilno	
Pada	

Indikator razine ugone – Smješko

Indikator razine ugone (br. polja 30) kombinira temperaturu zraka i relativnu vlažnost zraka u zatvorenom prostoru za određivanje prividne temperature – poznat i kao percipirana temperatura. Tijelo se obično hladi znojenjem. Znoj je u osnovi obična voda koja odvodi toplinu od tijela putem isparavanja. Ako je relativna vlaga zraka visoka, brzina isparavanja vode je niža, pa se toplina sporije odvodi iz tijela.

Rezultat toga je da tijelo zadržava više topline nego što bi to bio slučaj u suhoj okolini.

Ako je vlažnost unutar 40 % do 70 % RH a temperatura unutar 20 °C do 28 °C, prikazuje se ikona 😊 (lijepo vrijeme).

Ako je vlažnost manja od 40 % RH, prikazuje se ikona 😞 (suho vrijeme).

Ako je vlažnost veća od 70 % RH, prikazuje se ikona ☹️ (vlažno vrijeme).

Ako temperatura nije od 20 °C do 28 °C a vlažnost nije od 40 % do 70 % RH, ikona neće biti prikazana.

Mjesečeva mijena



1 – mlađak

2 – rastući polumjesec

3 – prva četvrt

4 – rastući izbočeni mjesec

5 – puni mjesec

6 – padajući izbočeni mjesec

7 – zadnja četvrt

8 – padajući polumjesec

Prikaz očitavanja maksimalne i minimalne temperature i vlažnosti

Pritisnite gumb + nekoliko puta zaredom da biste postupno prikazali očitavanja maksimalne i minimalne temperature i vlažnosti.

Dugačkim pritiskom gumba + briše se memorija.

UV indeks/Prividna temperatura/Točka rosišta/Hladni vjetar/Toplinski indeks

Pritiskom gumba INDEX nekoliko puta zaredom prikazuje se:

1. UV INDEKS

UV indeks je jedinica koja se koristi za mjerenje ultraljubičastog zračenja. Označava koju bismo razinu zaštite trebali koristiti.

- 1-2 (mala) – nosite sunčane naočale.
- 2-5 (srednja) – nosite sunčane naočale i pokrivala za glavu.
- 5-7 (velika) – jednaku zaštitu kao kod manjeg indeksa, no ipak koristite kremu za sunčanje s visokim zaštitnim faktorom (SPF).
- 7-11 (jako velika) – klonite se sunca između 11:00 i 15:00, u protivnom koristite istu zaštitu koju se koristi za veliki indeks.
- 11 i veća (ekstremna) – ne izlazite vani preko dana; sunčeva svjetlost je toliko jaka da bi mogla izazvati fotodermatitis (opekline od sunca) u roku od 10 minuta.

2. PRIVIDNA TEMPERATURA

- Prividna vanjska temperatura.

3. TOČKA ROSIŠTA – točka rosišta vani

- Točka rosišta je temperatura pri kojoj zrak postaje potpuno zasićen vodenom parom, a koja se zatim počinje kondenzirati u obliku kapljica vode.

4. HLADNI VJETAR

- Prividna vanjska temperatura, uzimajući u obzir brzinu vjetra.

5. TOPLINSKI INDEKS

- Prividna vanjska temperatura, uzimajući u obzir vlažnost.

Grafikon tlaka/temperature/vlažnosti/padalina

Pritiskom gumba GRAPH nekoliko puta zaredom prikazuje se:

1. BAROMETER – grafički prikaz povijesti tlaka u posljednja 72 sata.
2. IN TEMPERATURE – grafički prikaz povijesti temperature u zatvorenom prostoru u posljednja 72 sata.
3. OUT TEMPERATURE – grafički prikaz povijesti vanjske temperature u posljednja 72 sata.
4. IN HUMIDITY – grafički prikaz povijesti vlažnosti u zatvorenom prostoru u posljednja 72 sata.
5. OUT HUMIDITY – grafički prikaz povijesti vanjske vlažnosti u posljednja 72 sata.
6. RAINFALL – grafički prikaz povijesti padalina u posljednjih 7 dana.

Osvjetljenje zaslona stanice

1. Prilikom napajanja putem prilagodnika:

Stalno osvjetljenje zaslona postavljeno je automatski.

Pritiskom gumba LIGHT/SNOOZE nekoliko puta zaredom omogućuje vam odabir između 2 načina rada za trajno osvjetljenje (uključeno/isključeno).

2. Prilikom napajanja putem samo 3 AAA baterije od 1,5 V:

Osvjetljenje zaslona je isključeno. Pritiskom gumba LIGHT/SNOOZE uključuje se osvjetljenje zaslona na 10 sekundi, a potom će se ponovno isključiti. Kada se napajanje stanice provodi isključivo putem baterija, ne može se aktivirati stalno osvjetljenje zaslona!

Napomena:

Umetnute baterije služe kao rezerva za izmjerene/postavljene podatke.





Ako baterije nisu umetnute i isključite prilagodnik, svi će se podaci izbrisati.

Vremenska prognoza

Stanica koristi promjene atmosferskog tlaka za predviđanje vremena za sljedeća 12 do 24 sata za područje u radijusu od 15 do 20 km.

Točnost vremenske prognoze je 70 % do 75 %. Ikona vremenske prognoze prikazuje se u polju br. 8. S obzirom na to da vremenska prognoza nije uvijek 100 % točna, niti proizvođač niti prodavač ne snose odgovornost za gubitak prouzročen netočnom prognozom.

Ikone vremenske prognoze:

				
1	2	3	4	5

1 – sunčano

2 – oblačno

3 – maglovito

4 – kiša

5 – jaka kiša

Na vanjskoj temperaturi između -1°C i $+1^{\circ}\text{C}$, prikazuje se ikona mraza .

Servis i održavanje

- Prije upotrebe proizvoda pažljivo pročitajte priručnik.
- Proizvod ne izlažite izravnoj sunčevoj svjetlosti, ekstremnoj hladnoći i vlazi i naglim promjenama temperature jer to može umanjiti preciznost otkrivanja.
- Proizvod ne postavljajte na mjesta izložena vibracijama i udarcima; to može dovesti do oštećenja.
- Ne izlažite proizvod prekomjernoj sili, udarcima, prašini, velikim temperaturama ili vlazi; to može dovesti do neispravnosti, kraćeg trajanja baterija, oštećenja baterija ili iskrivljenja plastičnih dijelova.
- Proizvod ne izlažite kiši ili vlazi jer nije namijenjen za upotrebu na otvorenom.
- Na proizvod ne postavljajte izvore otvorenog plamena, npr. upaljena svijeća itd.
- Ne postavljajte proizvod na mjesta s nedovoljnim protokom zraka.
- Ne dirajte unutarnje strujne krugove proizvoda. Mogli biste ga oštetiti i automatski poništiti jamstvo. Prepustite popravak isključivo kvalificiranim stručnjacima.
- Za čišćenje proizvoda koristite blago navlaženu mekanu krpu. Ne koristite otapala ili sredstva za čišćenje; ona bi mogla izgredsti plastične dijelove te dovesti do pojave korozije na strujnim krugovima.
- Proizvod ne uranjajte u vodu ili druge tekućine.
- Proizvod se ne smije izlagati kapanju ili prskanju vode.
- U slučaju oštećenja proizvoda ili kvara, proizvod ne popravljajte sami. Odnosite ga na popravak u trgovinu u kojoj ste ga kupili.
- Proizvod držite izvan dosega djece; to nije igračka.
- Izvadite ispražnjene baterije; mogle bi procuriti i oštetiti proizvod. Upotrebljavajte isključivo nove baterije preporučenog tipa i provjerite polaritet prilikom njihove zamjene.
- Ne bacajte baterije u vatru, ne rastavljajte ih i ne izazivajte kratki spoj na njima.
- Nije predviđeno da ovaj uređaj upotrebljavaju osobe (uključujući djecu) smanjenih fizičkih, osjetilnih ili mentalnih sposobnosti ili osobe koje nemaju iskustva i znanja za sigurnu upotrebu osim ako nisu pod nadzorom ili ako ne dobivaju upute od osobe zadužene za njihovu sigurnost. Djeca moraju biti pod nadzorom kako bi se osiguralo da se ne igraju uređajem.



Ne bacajte električne uređaje kao nerazvrstani komunalni otpad, koristite centre za sakupljanje razvrstanog otpada. Za aktualne informacije o centrima za sakupljanje otpada kontaktirajte lokalne vlasti. Ako se električni uređaji odlože na deponije otpada, opasne materije mogu prodrijeti u podzemne vode i ući u lanac ishrane i oštetiti vaše zdravlje.

EMOS spol. s r. o. ovime izjavljuje da je radijska oprema tipa E5059 u skladu s Direktivom 2014/53/EU. Cjeloviti tekst EU izjave o sukladnosti dostupan je na sljedećoj internetskoj adresi: <http://www.emos.eu/download>.

DE | Wi-Fi drahtlose Wetterstation

Technische Spezifikation:

Über WiFi Signal gesteuerte Funkuhr

Zeitformat: 12/24 h

Innentemperatur: -10 °C – +50 °C, Staffellung 0,1 °C

Außentemperatur: -40 °C – +70 °C, Staffellung 0,1 °C

Genauigkeit der Temperaturmessung: ±1 °C

Innen und Außenfeuchtigkeit: 1 % – 99 % relative Feuchtigkeit, Abgrenzung je 1 %

Genauigkeit der Luftfeuchtigkeitsmessung: 3 % für den Bereich von 30 % bis 80 %, ansonsten 5 %

Anzeige der Messtemperatur: °C/°F

Messbereich bar Druck: 850 hPa bis 1 050 hPa

Druckeinheit: hPa/inHg/mmHg

Messbereich des Windsensors: 0–215 km/h

Windeinheit: km/mph

Messbereich des Regensensors: 0–999,9 mm

Regeneinheit: mm/inch

Reichweite des Funksignals: bis zu 50 m im freien Raum

Anschluss der Einheiten: mit Funksignal 868 MHz, 25 mW effektive Strahlungsleistung max.

Verbindung der Haupteinheit mit dem WLAN (WiFi) Netz: 2,4 GHz, 25 mW e.i.r.p. (äquivalente isotrope Strahlungsleistung) max.

Stromversorgung der Station:

3× 1,5 V AAA (sind nicht im Lieferumfang enthalten)

Adapter AC 230 V/DC 5 V, 1,2 A (im Lieferumfang enthalten)

Stromversorgung des Temperatur-, Feuchtigkeits-, Wind-, Niederschlags- und UV-Strahlungssensors: 1× 3,7 V 4 400 mAh Li-ion 21700T Batterie (enthalten)

Maße und Gewicht der Station: 30 × 215 × 173 mm; 545 g (ohne Batterien)

Maße und Gewicht des Sensors: 151 × 396 × 313 mm; 972 g (ohne Batterien)

Wetterstation – Beschreibung der Icons und der Tasten (siehe Abb. 1):

- | | |
|---------------------------------------------------------|---------------------------------------------------------|
| 1 – Außentemperatur | 16 – Druckwert |
| 2 – Außentemperaturtrend | 17 – Tagesname |
| 3 – Entladene Batterien im Sensor | 18 – Zeit Sonnenuntergang |
| 4 – max/min Werte Innentemperatur und Luftfeuchtigkeit | 19 – Zeit Sonnenaufgang |
| 5 – max/min Werte Außentemperatur und Luftfeuchtigkeit | 20 – Monat |
| 6 – Außenfeuchtigkeitstrend | 21 – Tag |
| 7 – Innenfeuchtigkeitstrend | 22 – Synchronisation der WiFi Verbindung |
| 8 – Wettervorhersage | 23 – WiFi Empfang |
| 9 – Glatteis | 24 – Wecker Nr. 1/Nr. 2 |
| 10 – Mondphase | 25 – Zeit |
| 11 – Windrichtung: S – Süd, W – West, N – Nord, E – Ost | 26 – Innenfeuchtigkeit |
| 12 – Windgeschwindigkeit | 27 – Temperaturalarm/entladene Batterien in der Station |
| 13 – UV Index | 28 – Innentemperatur |
| 14 – Druckwert-Historie | 29 – Innentemperaturtrend |
| 15 – Angaben vom Regensensor | 30 – Behaglichkeitssymbol – Smiley |
| | 31 – LED Empfang des WiFi Signals |

A – Taste BARO

B – Taste WIND

C – Taste LIGHT/SNOOZE

D – Taste INDEX

E – Taste RAINFALL

F – Taste WIFI

G – Taste MODE

H – Taste +

- I – Taste -
- J – Taste GRAPH
- K – Taste SEARCH

- L – Ständer
- M – Batterieabdeckung
- N – Buchse für den Anschluss des Netzteils

Beschreibung des Multifunktionssensors und des Batterieladegeräts (siehe Abb. 2)

- 1 – Windrichtungsschaufel
- 2 – Schalen des Windsensors
- 3 – Abdeckung von Temperatur- und Luftfeuchtigkeitssensor
- 4 – Montagestange
- 5 – LED Signalanzeige
- 6 – Taste TX
- 7 – Schraube für Regenschutzabdeckung
- 8 – Regenschutzabdeckung
- 9 – Abdeckung des Batteriefachs
- 10 – Wasserwaage
- 11 – Niederschlagsschale
- 12 – Sensor UV-Strahlung
- 13 – Sonnenkollektor
- 14 – Richtungsanzeiger Norden
- 15 – USB Verbindungsstecker des Batterieladegeräts
- 16 – Batteriefach

Installation des Sensors an der Wand (siehe Abb. 3)

Städteverzeichnis (siehe Abb. 4)

Inbetriebnahme/Installation

1. Schließen Sie die Station an eine Stromquelle an, danach legen Sie die Batterien (3× 1,5 V AAA) zuerst in die Wetterstation und danach in den Außensensor ein. Der Batteriefachdeckel ist durch Schrauben geschützt, verwenden Sie einen geeigneten Schraubendreher.
2. Achten Sie beim Einlegen auf die richtige Polarität der Batterien, damit es nicht zu einer Beschädigung der Wetterstation oder des Sensors kommt. Verwenden Sie nur alkalische Batterien gleichen Typs. Verwenden Sie für die Wetterstation keine wiederaufladbaren Batterien.
3. Stellen Sie beide Einheiten nebeneinander. Die Wetterstation ermittelt innerhalb von 3 Minuten automatisch das Signal des Sensors. Zur Beschleunigung der Kopplung können Sie am Sensor die Taste TX (eine rote LED blinkt) drücken.
4. Wenn kein Sensorsignal gefunden wird, halten Sie, um die Suche zu wiederholen, an der Wetterstation lange die -Taste SEARCH gedrückt und drücken Sie am Sensor die Taste TX.
5. Um eine korrekte Messung zu gewährleisten, ist der Sensor über der Bodenfläche (mind. 1,5 m) auf einer waagrechten Fläche und außerhalb von Gebäuden und Konstruktionen zu positionieren. Er muss fest angeschraubt sein, damit es nicht zu einer Beschädigung kommt. Schrauben Sie zuerst die Montagestange an der Wand fest, anschließend schrauben Sie den Sensor an die Stange, siehe Abb. Installation des Sensors an der Wand. Der Wind muss den Windsensor von allen Richtungen frei umströmen können. Stellen Sie sicher, dass sich die Windrichtungsanzeige und der Windgeschwindigkeitspropeller frei drehen können. Der im vorderen Teil des Sensors befindliche Richtungsanzeiger Nord (N) muss auch tatsächlich nach Norden ausgerichtet sein. Andernfalls wird die Windrichtung immer falsch angezeigt. Vergewissern Sie sich nach Auswahl eines geeigneten Standorts, dass sich die Hauptstation in Reichweite des Sensors befindet, bevor Sie ihn montieren. In verbauten Räumen kann die Sensorreichweite erheblich sinken.
6. Stellen Sie den Sensor nicht auf metallische Gegenstände, dies beeinträchtigt die Reichweite des Sendesignals.
7. Wird das Symbol für eine schwache Batterie angezeigt, tauschen Sie die Batterien in der Wetterstation aus oder laden Sie die Batterie des Sensors mit Hilfe des mitgelieferten Ladegeräts auf.

Aufladen der Batterie des Sensors

1. Legen Sie die Batterie aus dem Sensor in das USB Ladegerät ein. Achten Sie beim Einlegen der Batterie auf die richtige Polarität, damit es nicht zu deren Beschädigung kommt.
2. Verbinden Sie den Konnektor des USB-A Kabels des Ladegeräts mit einem Adapter (nicht im Lieferumfang enthalten) oder mit einem anderen Gerät, über das das Ladegerät mit Strom versorgt wird. Vergewissern Sie sich, dass der Adapter an das Stromnetz angeschlossen oder das Gerät ausreichend mit Strom versorgt wird.
3. Nach korrekter Anschluß an die Stromversorgung beginnt das Ladegerät, die Batterie aufzuladen.
4. Der Ladevorgang wird durch eine rote LED angezeigt, das Auflade der Batterie dauert circa 10 Stunden.

5. Nach Abschluß des Ladevorgangs leuchtet eine grüne LED auf.
Anmerkung: im Sensor ist ein Sonnenkollektor integriert, der die Batterie kontinuierlich auflädt. Die Geschwindigkeit der Aufladung ist abhängig von der Intensität der Sonnenstrahlung – dient lediglich als Ergänzung. In den Wintermonaten empfehlen wir, die Batterie immer mit dem mitgelieferten USB-Ladegerät aufzuladen.

Über WiFi gesteuerte Funkuhr

Aktuelle Uhrzeit/Datum liest die Station nach Verbindung mit dem WLAN Netz automatisch ein.

Es wird folgendes Symbol angezeigt .

Die Zeit wird täglich um 19:00/20:00/21:00 Uhr automatisch aktualisiert.

Durch längeres Drücken der WIFI Taste aktivieren Sie die manuelle Suche eines WLAN Netzes.

Durch anschließendes kurzes Drücken der WIFI Taste deaktivieren Sie die Netzsuche.

Der Verbindungsstatus wird durch die LED unten rechts signalisiert:

- Icon leuchtet nicht – WIFI nicht verbunden.
- Icon blinkt rot – automatische/manuelle WIFI Suche.
- Icon leuchtet rot – WIFI verbunden.
- Icon leuchtet blau – WIFI mit der Cloud verbunden.

Sorgen Sie dafür, dass die Station beim Empfang eines WIFI Signals immer über das Netzteil angeschlossen ist.

Weitere Infos siehe Mobile App.

Mobile App (siehe Abb. 5)

Die Wetterstation kann über eine mobile App für iOS oder Android bedient werden.

Laden Sie sich die App „Tuya Smart“ auf Ihr Gerät herunter.

Android



iOS



Registrierung in der App

1. Verbinden Sie das mobile Gerät mit dem WLAN Netz. Registrieren Sie sich in der App, falls Sie die App bereits nutzen, verwenden Sie Ihre Zugangsdaten, siehe Abb. 5-1.
2. Loggen Sie sich in die App ein, klicken Sie auf das Icon Mein Heim und Gerät hinzufügen, siehe Abb. 5-2.
3. Genehmigen Sie alle 3 Arten der Lokalisierung des Geräts (Location, WIFI, Bluetooth) und klicken Sie auf Scannen starten, siehe Abb. 5-3.
4. Drücken Sie an der Station lange die Taste WIFI, die rote LED beginnt zu blinken.
5. Die App sucht jetzt nach dem Gerät, das Icon für die Wetterstation wird angezeigt, klicken Sie auf Weitere Informationen, siehe Abb. 5-4.
6. Wählen Sie das gleiche WLAN Netz aus wie auf dem mobilen Gerät, klicken Sie auf weitere Informationen, siehe Abb. 5-5.
7. Die App fügt dem WLAN Netz die Wetterstation hinzu, warten Sie, bis auf der Anzeige 100% angezeigt werden, siehe Abb. 5-6.
8. Wenn die hinzugefügte Wetterstation angezeigt wird, klicken Sie auf Abgeschlossen, siehe Abb. 5-7. Die LED der Wetterstation wird blau leuchten.
9. Es wird eine Übersicht der gemessenen Werte und die Wettervorhersage angezeigt, siehe Abb. 5-8. Die Angaben in der zentralen Tabelle zeigen Sie durch verschieben nach links/rechts an.
10. Im unteren Bereich befinden sich die Icons für die Einstellungen, siehe Abb. 5-9:
 - a) Alarm Options – Einstellen des Weckers
 - b) Temp Alert – Einstellen des Temperaturalarms

c) Graph Curve – grafische Darstellung von Temperatur-/Luftfeuchtigkeits-/Druck-/Wind-/Niederschlagsverlauf

d) Unit conversion – Einstellen der Einheiten für Temperatur/Druck/Wind/Niederschlag

Anmerkung: um Änderungen in den Einstellungen vornehmen zu können, muss das Icon unten rechts an der Station blau leuchten.

a) Alarm option – Einstellen des Weckers (siehe Abb. 5-10)

1. Klicken Sie auf Alarm Options und wählen Sie durch Klicken auf der linken Seite den oberen Wecker (Nr. 1) oder den unteren Wecker (Nr. 2) aus.
2. Stellen Sie die Weckzeit ein und klicken Sie auf Confirm (Bestätigen).

Um die Wecker zu aktivieren, klicken Sie auf den Schieber rechts (auf dem Display der Station werden die Icons der Wecker angezeigt).

b) Temp Alert – Einstellen des Temperaturalarms (siehe Abb. 5-11)

1. Klicken Sie auf Temp Alert.
2. Stellen Sie den Wert für die Innentemperatur (Indoor), für die Außentemperatur (Outdoor) ein.
3. Bestätigen Sie die Aktivierung durch Klicken auf den Schieberegler oben rechts und bestätigen Sie anschließend durch Klicken auf Confirm.

c) Graph Curve – grafische Darstellung von Temperatur-/Luftfeuchtigkeits-/Druck-/Wind-/Niederschlagsverlauf (siehe Abb. 5-12)

1. Klicken Sie auf Graph Curve.
2. Klicken Sie auf das Icon oben links und wählen Sie die gewünschte Art der Messung aus.
3. Wählen Sie den Zeitintervall der Messungen aus: Tag (day), Woche (week), Monat (month).
4. Klicken Sie oben rechts auf den Pfeil und tragen Sie Ihre E-Mail-Adresse ein, bestätigen Sie durch Klicken auf Confirm.
5. Per E-Mail wird ein Link zum Download einer Datei im xlsx-Format gesendet, der Link ist für 24 Stunden gültig.

d) Unit conversion – Einstellen der Einheiten für Temperatur/Druck/Wind/Niederschlag (siehe Abb. 5-13)

1. Klicken Sie auf Unit conversion, zur Änderung der Einheit klicken Sie auf die Pfeile rechts.
2. Bestätigen Sie durch Klicken auf Confirm.

Falls Sie die Station aus der App entfernen möchten, klicken Sie auf das Icon Mein Heim, drücken Sie länger auf den Namen der Station und bestätigen Sie durch Klicken auf Gerät entfernen (siehe Abb. 5-14).

Manuelles Einstellen von Zeit, Datum, Standort für die Anzeige der Zeiten von Sonnenaufgang und Sonnenuntergang

1. Drücken Sie lange die Taste MODE.
2. Stellen Sie mit Hilfe der Tasten + a – folgende Werte ein:
 - Zeitformat 12/24 h, Zeitzone, Datumsformat, Jahr, Monat, Tag, Stunde, Minute, Kalendersprache (ENG), Kurzform des Städtenamens.
 - Für die Tschechische Republik gilt die Kurzform PRG (Prag). Weitere Städte und Länder sind in der Liste auf Seite Nr. 8 aufgeführt.
3. Einen eingestellten Wert bestätigen Sie durch Drücken der Taste MODE, durch Halten der Tasten + und – kommen Sie schneller weiter.

Weckereinstellungen

Die Wetterstation ermöglicht das Einstellen von 2 Weckern.



Wählen Sie die gewünschte Nummer des Weckers aus:

1. Drücken Sie 1× die Taste MODE, es wird Einstellen des Weckers Nr. 1 (A1) angezeigt. Drücken Sie 2× die Taste MODE, es wird Einstellen des Weckers Nr. 2 (A2) angezeigt.
2. Drücken Sie lange die Taste MODE – das Einstellen der Uhrzeit beginnt zu blinken.
3. Stellen Sie mit Hilfe der Tasten + und – Stunde und Minute der Weckzeit ein.

Den eingestellten Wert bestätigen Sie durch Drücken der Taste MODE, durch Halten der Tasten + und – kommen Sie schneller weiter.

Aktivierung/Deaktivierung des Weckers

Wählen Sie die Nummer des gestellten Weckers aus:

1. Drücken Sie 1× die Taste MODE, es wird Einstellen des Weckers Nr. 1 (A1) angezeigt.
Drücken Sie 2× die Taste MODE, es wird Einstellen des Weckers Nr. 2 (A2) angezeigt.
2. Drücken Sie die Taste + oder -, das Icon 1 oder 2 wird angezeigt – der Wecker ist aktiviert – er ertönt zur eingestellten Zeit.
3. Wenn Sie erneut die Taste + oder – drücken, verschwindet das Icon für den Wecker, der Wecker ist deaktiviert.

Funktion Wiederholtes Wecken

Mit der Taste LIGHT/SNOOZE, die sich im oberen Teil der Wetterstation befindet, verschieben Sie die Weckzeit um 5 Minuten. Betätigen Sie diese Taste, sobald der Wecker zu klingeln beginnt. Das Symbol für den Wecker blinkt. Zum Abbrechen der SNOOZE-Funktion drücken Sie eine beliebige andere Taste – das Wecker-Symbol hört auf zu blinken und wird weiterhin angezeigt. Am nächsten Tag wird der Wecker wieder aktiviert.

Einstellung der Meereshöhe und des atmosphärischen Drucks

Die Station zeigt den atmosphärischen Druck in hPa/inHg/mmHg an sowie auch die Druckwert-Historie der letzten 72 Stunden.

Zur genaueren Berechnung des Druckwerts ist es ratsam, die Meereshöhe des Ortes, wo die Wetterstation verwendet wird, manuell einzustellen.

1. Drücken Sie dafür etwas länger die Taste LIGHT/SNOOZE.
2. Der Wert für die Meereshöhe beginnt zu blinken, stellen Sie die Meereshöhe mit Hilfe der Tasten + und – im Bereich zwischen -200 m und +2000 m ein (Staffelung 10 m).
3. Bestätigen Sie den Wert mit der Taste LIGHT/SNOOZE, das Wettersymbol beginnt zu blinken.
4. Das Icon für die Wettervorhersage beginnt zu blinken.
5. Stellen Sie das Icon entsprechend dem aktuellen Wetter mit Hilfe der Tasten + und – ein. Dient zur Präzisierung der Wettervorhersage.
6. Bestätigen Sie durch Drücken der Taste LIGHT/SNOOZE.

Einstellen der Einheit für den Druck/die Intensität und die Dauer des Tageslichts

Durch wiederholtes Drücken der Taste BARO wird angezeigt:

1. Einheit für den Druck hPa.
2. Einheit für den Druck inHg.
3. Einheit für den Druck mmHg.
4. Einheit für die Intensität des Tageslichts Lux.
5. Dauer des Tageslichts.

Einstellen der Einheit für Niederschläge/Übersicht der gemessenen Werte

Durch wiederholtes Drücken der Taste RAINFALL wird angezeigt:

1. Niederschlagsmenge für den aktuellen Tag in mm (TODAY).
2. Niederschlagsmenge für den vorherigen Tag in mm (YESTERDAY).
3. Niederschlagsmenge insgesamt in mm (TOTAL).
4. Niederschlagsmenge für den aktuellen Tag in Inch/Zoll (TODAY).
5. Niederschlagsmenge für den vorherigen Tag in Inch/Zoll (YESTERDAY).
6. Niederschlagsmenge insgesamt in Inch/Zoll (TOTAL).

Durch langes Drücken der Taste RAINFALL löschen Sie den Speicher der gemessenen Werte.

Einstellen der Windgeschwindigkeitseinheit









Durch wiederholtes Drücken der Taste WIND zeigen Sie die Einheit für die Windgeschwindigkeit in Meilen pro Stunde (mph) oder in km pro Stunde (kmh) an.

Einstellung der Höchst- und Mindesttemperaturgrenzen

Temperaturlimits können für die Außen- und für die Innentemperatur eingestellt werden.

Bereich der Temperaturgrenzwerte



	Außentemperatur (Outdoor)	Innentemperatur (Indoor)
Minimal	-40 °C bis +69 °C	-10 °C bis 49 °C
Maximal	-39 °C bis +70 °C	-9 °C bis 50 °C
Auflösung	1 °C	1 °C

1. Drücken Sie 3× die Taste MODE, das Icon  für die maximale Innentemperatur beginnt zu blinken.
2. Drücken Sie lange die Taste MODE, der Wert für die Temperatur beginnt zu blinken.
3. Stellen Sie den Wert mit den Tasten + und – ein, bestätigen Sie mit der Taste MODE.
4. Das Icon  blinkt, drücken Sie zur Aktivierung die Taste + oder –, das Icon  wird dauerhaft angezeigt. Falls Sie erneut die Taste + oder – drücken, wird die Funktion deaktiviert – das Icon  wird blinken.
5. Fahren Sie fort mit Drücken der Taste MODE, das Icon  für die minimale Innentemperatur beginnt zu blinken.
6. Drücken Sie lange die Taste MODE, der Wert für die Temperatur beginnt zu blinken.
7. Stellen Sie den Wert mit den Tasten + und – ein, bestätigen Sie mit der Taste MODE.
8. Das Icon  blinkt, drücken Sie zur Aktivierung die Taste + oder –, das Icon  wird dauerhaft angezeigt. Falls Sie erneut die Taste + oder – drücken, wird die Funktion deaktiviert – das Icon  wird blinken.
9. Fahren Sie fort mit Drücken der Taste MODE, das Icon  für die maximale Außentemperatur beginnt zu blinken.
10. Gehen Sie dabei genauso vor wie beim Einstellen des Limits für die Innentemperatur.

Bei Überschreitung des eingestellten Temperaturlimits ertönt alle 55 Sekunden 5× ein akustisches Signal und der Wert beginnt zu blinken.

Durch Drücken einer beliebigen Taste (außer LIGHT/SNOOZE) schalten Sie das Alarmsignal aus, das Alarmsymbol auf dem Display wird weiterhin blinken. Sobald die Temperatur den eingestellten Grenzwert unterschreitet, hört das Icon auf dem Display auf zu blinken.

Trend der Innen- und der Außentemperaturen

steigend	
beständig	
sinkend	

Behaglichkeitssymbol – Smiley

Das Behaglichkeitssymbol (Feld Nr. 30) ist ein Indikator, der die Temperatur und die relative Luftfeuchtigkeit im Innenraum kombiniert und die gefühlte Temperatur bestimmt – also die, die wir tatsächlich fühlen.

Der Körper wird normalerweise durch das Schwitzen abgekühlt. Schweiß ist im Grunde genommen Wasser, das durch Verdunstung Wärme aus dem Körper abführt. Ist die relative Luftfeuchtigkeit hoch, dann verdunstet das Wasser langsam und die Wärme wird dem Körper in einem geringeren Maße entzogen.

Infolgedessen speichert der Körper mehr Wärme als in einer trockenen Umgebung.

Wenn die Feuchtigkeit zwischen 40 % – 70 % relativer Luftfeuchtigkeit und die Temperatur zwischen 20 °C – 28 °C liegt, wird das Icon  – für eine behagliche Umgebung angezeigt.

Wenn die Luftfeuchtigkeit niedriger als 40 % relative Luftfeuchtigkeit ist, wird das Icon  – trockene Umgebung angezeigt.

Wenn die Feuchtigkeit höher als 70 % relative Feuchtigkeit ist, wird das Icon  – feuchte Umgebung angezeigt.

Liegen die Temperatur und Luftfeuchtigkeit nicht im Bereich 20 °C – 28 °C und 40 % – 70 %, wird kein Symbol angezeigt.

Mondphasen

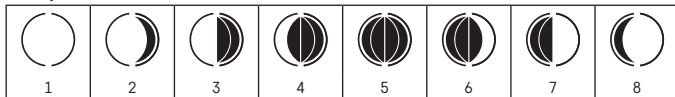

1 – Neumond

2 – abnehmender Neumond

3 – erstes Viertel

4 – zunehmender Vollmond

5 – Vollmond

6 – abnehmender Vollmond

7 – letztes Viertel

8 – beginnender Neumond

Anzeige der maximalen und minimalen Temperatur- und Feuchtigkeitsmesswerte

Durch wiederholtes Drücken der Taste + werden sukzessive die maximalen und minimalen gemessenen Werte für Temperatur und Luftfeuchtigkeit angezeigt.

Drücken und halten Sie länger die Taste + gedrückt, der Messwertspeicher wird gelöscht.

UV Index/Gefühlte Temperatur/Taupunkt/Wind chill/Heat Index

Durch wiederholtes Drücken der Taste INDEX wird angezeigt:

1. UV Index

Der UV-Index ist eine bei der Messung der UV-Strahlung der Sonne verwendete Einheit, nach diesem sollten wir den Sonnenschutz für unseren Körper auswählen.

- Stufe 1–2 (niedrig) – Tragen einer Sonnenbrille.
- Stufe 2–5 (mittel) – Tragen von Sonnenbrille und Kopfbedeckung.
- Stufe 5–7 (hoch) – die gleichen Maßnahmen wie bei den niedrigeren Stufen, zusätzlich Einsatz einer Sonnencreme mit hohem UV Faktor.
- Stufe 7–11 (sehr hoch) – Aufenthalt im Schatten in der Zeit von 11:00 bis 15:00 Uhr sowie die gleichen Maßnahmen wie bei der Stufe Hoch.
- Stufe 11 und höher (extrem) – Gebäude am Tag nicht verlassen, die Sonneneinstrahlung ist so intensiv, dass sie auf der menschlichen Haut innerhalb von 10 Minuten Verbrennungen/photoallergische Dermatitis verursachen könnte.

2. FEEL LIKE

- Gefühlte Außentemperatur.

3. DEW POINT – Taupunkt im Außenbereich

- Der Taupunkt ist die Temperatur, bei der es zur maximalen Sättigung der Luft durch Wasserdampf kommt, diese Dämpfe kondensieren dann zu Wassertropfen.

4. WIND CHILL

- Gefühlte Außentemperatur unter Berücksichtigung der Windgeschwindigkeit.

5. HEAT INDEX

- Gefühlte Außentemperatur unter Berücksichtigung der Feuchtigkeit.

Grafische Darstellung Druck/Temperatur/Feuchtigkeit/Niederschläge

Durch wiederholte Betätigung der GRAPH-Taste werden nacheinander angezeigt:

1. BAROMETER – Grafik Druckverlauf bis zu 72 Stunden rückwirkend.
2. IN TEMPERATURE – Grafik Temperaturverlauf Innen bis zu 72 Stunden rückwirkend.
3. OUT TEMPERATURE – Grafik Temperaturverlauf Außen bis zu 72 Stunden rückwirkend.
4. IN HUMIDITY – Grafik Luftfeuchtigkeit innen bis zu 72 Stunden rückwirkend.
5. OUT HUMIDITY – Grafik Luftfeuchtigkeit außen bis zu 72 Stunden rückwirkend.
6. RAINFALL – Grafik Niederschlagsverlauf bis zu 7 Tagen rückwirkend.

Displaybeleuchtung der Station

1. Bei Stromversorgung über den Adapter:

Die dauerhafte Displaybeleuchtung wird automatisch eingestellt.

Durch wiederholtes Drücken der Taste LIGHT/SNOOZE können 2 Modi für die dauerhafte Hintergrundbeleuchtung eingestellt werden (aus, ein).

2. Bei Stromversorgung nur mit Batterien 3× 1,5 V AAA:

Die Displaybeleuchtung ist ausgeschaltet, nach dem Drücken der Taste LIGHT/SNOOZE leuchtet das Display für 10 Sekunden auf und schaltet sich danach aus. Bei Stromversorgung nur über Batterie kann keine dauerhafte Displaybeleuchtung aktiviert werden!

Anmerkung:

Die eingelegten Batterien dienen als Reserve für die gemessenen/eingestellten Daten.

Wenn keine Batterien eingelegt werden und die Station vom Stromversorgungsnetz getrennt wird, werden alle Daten gelöscht.





Wettervorhersage

Die Station sagt auf Grundlage der atmosphärischen Druckveränderungen das Wetter für die nächsten 12 bis 24 Stunden mit einer Umgebungsreichweite von 15 bis 20 km voraus.

Die Genauigkeit der Wettervorhersage beträgt 70% – 75 %. Das Vorhersagesymbol wird im Feld Nr. 8 angezeigt.

Die Wettervorhersage muss nicht zu 100 % stimmen. Weder der Hersteller noch der Verkäufer sind für mögliche Verluste, die durch eine ungenaue Wettervorhersage eingetreten sind, verantwortlich.

Wettervorhersagesymbol:

				
1	2	3	4	5

1 – sonnig

2 – bewölkt

3 – stark bewölkt

4 – Regen

5 – starker Regen

Bei Außentemperaturen von -1 °C bis +1 °C wird das Icon für Glatteis angezeigt.

Pflege und Instandhaltung

- Lesen Sie die Bedienungsanleitung sorgfältig durch, bevor Sie das Produkt in Betrieb nehmen.
- Setzen Sie das Produkt nicht direktem Sonnenlicht, extremer Kälte und Feuchtigkeit und plötzlichen Temperaturschwankungen aus. Dies würde die Messgenauigkeit beeinträchtigen.
- Stellen Sie das Produkt nicht an Plätze, die anfällig für Vibrationen und Erschütterungen sind, das Produkt könnte beschädigt werden.
- Setzen Sie das Produkt nicht übermäßigem Druck, Stößen, Staub, hohen Temperaturen oder Feuchtigkeit aus – dies kann Funktionsstörungen an dem Produkt, eine kürzere energetische Haltbarkeit, die Beschädigung der Batterie und die Deformation der Plastikteile verursachen.
- Setzen Sie das Produkt nicht Regen und Feuchtigkeit aus, es ist nicht für die Verwendung im Außenbereich bestimmt.
- Das Produkt darf nicht an offene Feuerquellen, wie beispielsweise brennende Kerzen gestellt werden.
- Stellen Sie das Produkt nicht an Plätze, an denen keine ausreichende Luftzufuhr gewährleistet ist.
- Keine Änderungen an inneren Stromkreisen des Produkts durchführen. Das Produkt könnte beschädigt werden und die Garantie würde automatisch erlöschen. Das Produkt sollte nur von einem Fachmann repariert werden.
- Verwenden Sie zur Reinigung ein leicht angefeuchtetes, weiches Tuch. Verwenden Sie keine Lösungs- oder Reinigungsmittel, sie könnten die Plastikteile zerkratzen und den elektrischen Stromkreis stören.
- Tauchen Sie das Produkt nicht unter Wasser oder in andere Flüssigkeiten.
- Das Produkt darf nicht tropfendem oder spritzendem Wasser ausgesetzt werden.

- Bei der Beschädigung oder bei Mängeln an dem Gerät, führen Sie keine Reparaturen selbst durch. Geben Sie es zur Reparatur in die Verkaufsstelle, in der Sie das Produkt erworben haben.
- Das Produkt ist für Kinder unzugänglich zu positionieren, es ist kein Spielzeug.
- Entfernen Sie entladene Batterien, da diese auslaufen und das Produkt beschädigen können. Verwenden Sie nur neue Batterien des empfohlenen Typs, und beim Austausch der Batterie achten Sie auf die richtige Polarität.
- Werfen Sie Batterien nicht ins Feuer, zerlegen Sie diese nicht und schließen Sie diese nicht kurz.
- Dieses Gerät ist nicht zur Verwendung durch Personen vorgesehen (Kinder eingeschlossen), die verminderte körperliche, sensorielle oder geistige Fähigkeiten haben oder nicht über ausreichende Erfahrung und Kenntnisse verfügen, außer sie haben von einer Person, die für ihre Sicherheit verantwortlich ist, Anweisungen für den Gebrauch des Geräts erhalten oder werden von dieser beaufsichtigt. Kinder müssen beaufsichtigt werden, um sicherzustellen, dass sie nicht mit dem Gerät spielen.



Die Elektroverbraucher nicht als unsortierter Kommunalabfall entsorgen, Sammelstellen für sortierten Abfall bzw. Müll benutzen. Setzen Sie sich wegen aktuellen Informationen über die jeweiligen Sammelstellen mit örtlichen Behörden in Verbindung. Wenn Elektroverbraucher auf üblichen Mülldeponien gelagert werden, können Gefahrstoffe ins Grundwasser einsickern und in den Lebensmittelaufschlag gelangen, Ihre Gesundheit beschädigen und Ihre Gemütlichkeit verderben.

Hiermit erklärt, EMOS spol. s r. o. dass der Funkanlagentyp E5059 der Richtlinie 2014/53/EU entspricht. Der vollständige Text der EU-Konformitätserklärung ist unter der folgenden Internetadresse verfügbar: <http://www.emos.eu/download>.

UA | Wi-Fi бездротова метеостанція

Технічна специфікація:

годинник, керований wifi сигналом

Формат часу: 12/24 год

Внутрішня температура: від -10 °C до +50 °C, відмінність 0,1 °C

Зовнішня температура: від -40 °C до +70 °C, відмінність 0,1 °C

Точність вимірювання температури: ± 1 °C

Вологість у приміщенні та на вулиці: від 1 % до 99 % відносної вологості, відмінність 1 %

Точність вимірювання вологості: 3 % для діапазону від 30 % до 80 %, інакше 5 %

Зображення температури вимірювання: °C/°F

Вимірювальний бар. тиск: від 850 гПа до 1050 гПа

Одиниця тиску: гПа/inHg/mmHg

Діапазон вимірювання датчика вітру: від 0 до 215 км/год

Одиниця вітру: км/миль

Діапазон вимірювання датчика опадів: від 0 до 999,9 мм

одинаця опадів: мм/inch Радіус дії радіосигналу: до 50 м у вільному просторі

Підключення пристрою: за допомогою радіосигналу 868 МГц, 25 мВт е.р.п. макс.

Підключення основного блоку до мережі Wi-Fi: 2,4 ГГц, 25 мВт е.і.г.р. макс.

Електроживлення станції:

3× батарейки по 1,5 В AAA (не входять в комплект)

Адаптер змінного струму 230 В/постійний струм 5 В, 1,2 А (входить у комплект)

Підключення датчика температури/вологості/вітру/опадів/УФ-випромінювання: 1× 3,7 В 4400

Батарей mAg Li-ion 21700T (входять у комплект)

Розміри та вага станції: 30 × 215 × 173 мм; 545 г (без батарей)

Розміри та вага датчика: 151 × 396 × 313 мм; 972 г (без батарей)

Метеостанція – опис іконок і кнопок (див. мал. 1):

- | | |
|-------------------------------------------------------------------|----------------------------------------------------------------------------|
| 1 – зовнішня температура | 16 – значення тиску |
| 2 – тенденція зовнішньої температури | 17 – назва дня |
| 3 – розряджені батареї в датчику | 18 – година заходу сонця |
| 4 – макс./мін. значення температури та вологості в приміщенні | 19 – година сходу сонця |
| 5 – макс./мін. значення зовнішньої температури та вологості | 20 – місяць |
| 6 – тенденція зовнішньої вологості | 21 – день |
| 7 – тенденція внутрішньої вологості | 22 – синхронізація зв'язку Wi-Fi |
| 8 – прогноз погоди | 23 – прийом Wi-Fi |
| 9 – обледеніння | 24 – будильник № 1/№ 2 |
| 10 – фази Місяця | 25 – час |
| 11 – напрямок вітру: S – південь, W – захід, N – північ, E – схід | 26 – внутрішня вологість |
| 12 – швидкість вітру | 27 – сигналізація температури/низький рівень заряду акумулятора у пристрої |
| 13 – УФ-індекс | 28 – внутрішня температура |
| 14 – історія тиску | 29 – тенденція температури в приміщенні |
| 15 – дані датчика дощу | 30 – піктограма комфорту – смайлик |
| | 30 – іконка комфорту – смайлик |
| | 31 – світлодіодний прийом сигналу Wi-Fi |

A – кнопка BARO

B – кнопка WIND

C – кнопка LIGHT/SNOOZE

D – кнопка INDEX

E – кнопка RAINFALL

F – кнопка WIFI

G – кнопка MODE

H – кнопка +

I – кнопка -

J – кнопка GRAPH

K – кнопка SEARCH

L – підставка

M – кольорова покришка

N – конектор для підключення джерела живлення

Опис багатофункціонального датчика та зарядного пристрою батарейок (див. мал. 2)

- | | |
|---------------------------------------------|--------------------------------------|
| 1 – стрілка напрямку вітру | 9 – кришка батарейного відсіку |
| 2 – чаша датчика для вітру | 10 – рівень |
| 3 – кришка датчика температури та вологості | 11 – чаша для опадів |
| 4 – монтажний крипільний шток | 12 – УФ-датчик пристрою |
| 5 – сигнальний світлодіод | 13 – сонячна панель |
| 6 – кнопка TX | 14 – показник півночі |
| 7 – гвинт кришки опадів | 15 – USB конектор зарядного пристрою |
| 8 – покришка показника опадів | 16 – простір для вкладання батарейок |

Установка датчика на стіну (див. мал. 3)

Список міст (див. мал. 4)

Введення в експлуатацію/монтаж

1. Підключіть мережу до станції, а потім вставте батарейки спочатку в метеостанцію (3×1,5 В AAA), а потім до зовнішнього датчика. Кришка батарей датчика захищена гвинтами, використовуйте відповідну викрутку.
2. Вставляючи батареї, переконайтесь, що полярність правильна, щоб уникнути пошкодження метеостанції або датчика. Використовуйте лише лужні батареї одного типу. Не використовуйте для метеостанції зарядні батареї.
3. Помістіть обидва пристрої поруч. Метеостанція автоматично здійснить пошук сигналу від датчика протягом 3 хвилин. Щоб прискорити сполучення можете на датчику натиснути кнопку TX (блимне червоний світлодіод).
4. Якщо сигнал від датчиків не знайдено, натисніть і притримайте кнопку SEARCH на метеостанції, щоб повторити пошук, також на датчику натисніть кнопку TX.

- Для забезпечення правильного вимірювання необхідно розміщувати датчик вище над поверхню (мінімально 1,5 м) на горизонтальну поверхню та за межами будівель та споруд. Повинен бути прикріплений, щоб він був міцно прикріплений, щоб запобігти пошкодженню. Спочатку прикрутіть кріпильний шток до стіни, а потім до штока прикрутіть датчик, як на мал. Встановлення датчика на стіну. Повітря повинно вільно проходити зі всіх сторін датчика. Переконайтеся, що стрілка напрямку вітру та вітрячок швидкості вітру можуть вільно обертатися. Показник півночі (N) позначений на передній панелі датчика, і насправді повинен бути спрямований на північ. В іншому випадку напрямок, з якого йде вітер, завжди буде відображатися неправильно. Вибравши відповідне місце ще перед установкою переконайтесь, чи головна станція знаходиться в межах датчика. У забудованих просторах досяжність датчика може швидко зменшуватися.
- Не ставте датчик на металеві предмети, діапазон його передачі зменшиться.
- Якщо з'являється іконка низького заряду батарей у метеостанції, їх замініть або зарядіть батарейки від датчика за допомогою зарядного пристрою, що входить в комплект.

Зарядка батарейки з датчика

- Вставте батарейки від датчика в зарядний пристрій USB. Вставляючи батарею, переконайтеся, що полярність правильна, щоб його не пошкодити.
- Підключіть конектор USB-A кабеля зарядного пристрою до адаптера (не входить у комплект) або іншого обладнання, від якого буде заряджатись зарядний пристрій. Переконайтеся, чи адаптер підключений до мережі і також чи пристрій достатньо заряджається.
- Зарядний пристрій починає заряджати батарею, коли живлення підключено належним чином.
- Заряджання позначається червоним світлодіодом, зарядка акумулятора займає близько 10 годин.
- Після завершення заряджання загориться зелений світлодіод.

Примітка: датчик має вбудовану сонячну панель, яка постійно заряджає акумулятор. Швидкість зарядки залежить від інтенсивності сонячного світла – вона служить лише як додаток. У зимові місяці ми завжди рекомендуємо заряджати батарею за допомогою зарядного пристрою USB.

Годинник, керований Wi-Fi

Актуальний час/ дата зчитується станцією автоматично після підключення до мережі Wi-Fi.

Буде зображена іконка .

Час буде автоматично оновлюватися щодня о 19:00/20:00/21:00.

Натисніть і притримайте кнопку WIFI, щоб активувати пошук мережі Wi-Fi вручну.

Потім коротким натисканням кнопки WIFI деактивуєте пошук мережі Wi-Fi.

Сполучення позначається світлодіодом внизу праворуч:

- Іконка не світиться – Wi-Fi не підключено.
- Іконка мигає червоний – автоматичний/ручний пошук Wi-Fi.
- Іконка світить червоним – Wi-Fi підключено.
- Іконка світить синім – Wi-Fi підключено до мережі сервера.

Завжди підключайте блок живлення до станції, коли отримуєте сигнал Wi-Fi.

Для отримання додаткової інформації див. Мобільна програма.

Мобільна програма (див мал. 5)

Ви можете керувати метеостанцією за допомогою мобільної програми для iOS або Android.

Завантажте на свій пристрій програму „Tuya Smart”.

Android



iOS



Реєстрація у програмі

1. Увійдіть у мережу Wi-Fi на мобільному пристрої. Зареєструйтесь у програмі або використовуйте свої дані для входу, якщо ви вже використовуєте програму, див. мал. 5-1.
2. Увійдіть до програми, натисніть на іконку My Home та Додати пристрій, див. мал. 5-2.
3. Увімкніть усі 3 способи пошуку пристрою (location, wifi, bluetooth) та натисніть на Почати сканування, див. мал. 5-3.
4. Натисніть притримавши кнопку Wi-Fi на станції, почне мигати червоний світлодіод.
5. Програма почне пошук пристрою, з'явиться іконка метеостанції, клікніть на Далі, див. мал. 5-4.
6. Виберіть ту саму мережу Wi-Fi, що і на мобільному пристрої, клікніть на Далі, див. мал. 5-5.
7. Програма додає метеостанцію до мережі Wi-Fi, зачекайте, поки дисплей стане 100 %, див. мал. 5-6.
8. Відобразиться додана метеостанція, натисніть на Готово, див. мал. 5-7. Світлодіод метеостанції буде світитися синім кольором.
9. Зобразиться список виміряних значень та прогнозу погоди, див. мал. 5-8. Проведіть пальцем вліво/вправо, щоб переглянути дані в центральній таблиці.
10. У нижній частині знаходяться іконки налаштування, див. мал. 5-9:
 - a) Alarm Options – налаштування будильника
 - b) Temp Alert – налаштування сигналу температури
 - c) Graph Curve – графік температури/вологості/тиску/вітру/опадів
 - d) Unit conversion – налаштування одиниці температури/тиску/вітру/опадів

Примітка: для зміни налаштування повинна іконка пристрою внизу праворуч світитися синім кольором.

a) Alarm option – налаштування будильника (див. мал. 5-10)

1. Клікніть на Alarm Options та клікнуттям в лівій частині верхній будильник (№ 1) або нижній будильник (№ 2).
2. Встановіть час будильника та натисніть на Confirm.

Щоб активувати будильники, натисніть на повзунок праворуч (на дисплеї пристрою зобразяться іконки будильника).

b) Temp Alert – налаштування температури сигналізації (див. мал. 5-11)

1. Клікніть на Temp Alert.
2. Встановіть значення внутрішньої температури (Indoor), зовнішньої температури (Outdoor).
3. Підтвердіть активацію, натиснувши повзунок у верхньому правому куті, а потім натисніть на Confirm.

c) Graph Curve – графік історії температури/вологості/тиску/вітру/історії опадів (див. мал. 5-12)

1. Клікніть на Graph Curve.
2. Нажміть на іконку у верхньому лівому куті та виберіть бажаний тип вимірювання.
3. Виберіть часовий діапазон вимірювання: день (day), тиждень (week), місяць (month).
4. Клікніть на стрілку вгору праворуч і введіть електронну пошту, підтвердіть, натиснувши на Confirm.
5. На електронне повідомлення буде надіслано посилання для завантаження файлу у форматі xlsx, посилання діє 24 години.

d) Unit conversion – налаштування одиниці температури/тиску/вітру/опадів (див. мал. 5-13)

1. Клікніть на Unit conversion, щоб змінити одиницю виміру, натисніть на стрілку праворуч.
2. Підтвердіть, натиснувши на Confirm.

Якщо хочете видалити станцію з програми, натисніть на іконку My Home, також натисніть та притримайте назву станції а потім підтвердіть натиснувши на видалити станцію (див. мал. 5-14).

Встановлення вручну часу, дати, місця для відображення часу сходу та заходу сонця

1. Натисніть і притримайте кнопку MODE.
2. За допомогою кнопок + і – встановіть такі значення:
 - Формат часу 12/24 год, часовий пояс, формат дати, рік, місяць, день, година, хвилина, мова календаря (ENG), скорочення міста.

- Для Чеської Республіки скорочення позначено PRG (Прага). Інші міста та країни перераховані у списку на сторінці №. 8.
3. Щоб підтвердити встановлене значення, натисніть кнопку РЕЖИМ, притримавши кнопки + та -, будете швидше переміщатись.

Налаштування будильника

Метеостанція дозволяє налаштувати 2 будильники.



Виберіть потрібний номер будильника:

1. Натисніть 1 раз кнопку MODE, відобразиться налаштування будильника № 1 (A1). Якщо натиснете кнопку MODE два рази, відобразиться налаштування будильника No 2 (A2).
2. Натисніть і притримайте кнопку MODE – почнуть мигати налаштовані години.
3. Налаштуйте годину і хвилину будильника за допомогою кнопок + і -.

Для підтвердження встановленого значення натисніть кнопку MODE, натиснувши та притримавши кнопки + і - будете швидше переміщатись.

Активіація/деактивіація будильника

Виберіть номер налаштування будильника:

1. Натисніть на кнопку MODE 1 раз, зобразиться налаштування будильника № 1 (A1). Натисніть на кнопку MODE 2 рази, зобразиться налаштування будильника № 2 (A2).
2. Натисніть на кнопку + або -, зобразиться іконка  1 або  2 – будильник включений – буде дзвонити у налаштований час.
3. Якщо знову натиснете на кнопку + або -, іконка будильника зникне, будильник деактивований.

Функція повторного будильника

Дзвінок будильника посунете на 5 хвилин, натиснувши на кнопку LIGHT/SNOOZE, розташовану у верхній частині метеостанції. Натисніть її, як тільки почне сигнал. Значок сигналу блиматиме. Щоб скасувати функцію SNOOZE, натисніть будь-яку іншу кнопку – іконка будильника перестане блимати і залишатиметься відображеною. Будильник буде відновлений наступного дня.

Налаштування висоти та атмосферного тиску

Станція відображає атмосферний тиск у hPa/inHg/mmHg, а також історію тиску за останні 72 години. Для точнішого розрахунку значення тиску доцільно вручну встановити висоту над місцем, де використовується метеостанція.

1. Натисніть і притримайте кнопку LIGHT/SNOOZE.
2. Починає мигати значення висоти, за допомогою кнопок + і - встановіть висоту від -200 м до +2000 м (відмінність 10 м).
3. Підтвердіть значення за допомогою кнопки LIGHT/SNOOZE, почне мигати мигати погоди.
4. Починає мигати іконка прогнозу погоди.
5. Кнопками + та -, згідно актуальної погоди налаштуйте іконку. Використовується для більш точного розрахунку прогнозу погоди.
6. Підтвердіть, натиснувши кнопку LIGHT/SNOOZE.

Встановлення одиниці тиску/інтенсивності та часу денного світла

Натисніть кнопку BARO кілька разів, щоб відобразити:

1. Одиницю тиску hPa.
2. Одиницю тиску в inHg.
3. Одиницю тиску мм рт. ст.
4. Одиницю інтенсивності денного світла Люкс.
5. Час денного світла.

Налаштування одиниці опадів/огляд вимірних значень

Повторним натиском на кнопку RAINFALL зобразите:

1. Кількість опадів на даний день в мм (TODAY).
2. Кількість опадів за вчорашній день в мм (YESTERDAY).
3. Кількість опадів цілком в мм (TOTAL).
4. Кількість опадів на поточний день у дюймах (TODAY).
5. Кількість опадів за вчорашній день в inches (YESTERDAY).

6. Кількість опадів цілком в inches (TOTAL).
Натисніть і утримуйте кнопку RAINFALL, щоб очистити пам'ять вимірювань.

Налаштування одиниці швидкості вітру









Натискайте кнопку WIND кілька разів, щоб відобразити одиницю швидкості вітру в милях на годину (миль/год) або км на годину (км/год).

Налаштування обмежень максимальної та мінімальної температури



Обмеження температури можна налаштувати як для зовнішньої так для внутрішньої температури.

Діапазон обмежень температури

	Зовнішні (OUTDOOR)	Внутрішні (INDOOR)
Мінімальні	від -40 °C до +69 °C	від -10 °C до 49 °C
Максимальні	від -39 °C до +70 °C	від -9 °C до 50 °C
Розділ	1 °C	1 °C

1. Нажміть кнопку MODE 3 рази, почне мигати кнопка  максимальна температура у приміщенні.
2. Натисніть та притримайте кнопку MODE, почне мигати показник температури.
3. Налаштуйте значення кнопками + та -, підтвердіть кнопкою MODE.
4. Буде мигати іконка , щоб активувати натисніть на кнопку + або -, іконка  буде постійно зображена. Якщо зновунатиснете на кнопку + або -, функцію деактивує – іконка  буде мигати.
5. Продовжуйте натискаючи на кнопку MODE, почне мигати іконка  мінімальної внутрішньої температури.
6. Натисніть та притримайте кнопку MODE, почнуть мигати параметри температури.
7. Встановіть параметри кнопками + та -, підтвердіть кнопкою MODE.
8. Буде мигати кнопка , для активації натисніть на кнопку + або -, ікона  постійно буде зображена. Якщо знову натиснете на кнопку + або -, деактивує функцію – іконка  буде мигати.
9. Продовжувати натисканням кнопки MODE, почне мигати іконка  максимальної температури на дворі.
10. Поступайте так само, як при встановленні меж температури у приміщенні.
При перевищенні встановленого обмеження температури, почне лунати звуковий сигнал 5 разів кожні 55 секунд і параметри будуть мигати.
Натисніть будь-яку кнопку (крім LIGHT/SNOOZE), щоб скасувати налаштований звуковий сигнал, але іконка включеного сигналу на дисплеї все одно буде мигати. Як тільки температура опускається нижче встановленої межі, іконка на дисплеї також перестане мигати.

Тенденція температури в приміщенні та на вулиці

Піднімається	
Постійна	
Понижається	

Іконка комфорту – смайлик

Іконка комфорту (графік № 3) являється показником, який комбінує температуру повітря в приміщенні і відносну вологість повітря та визначає видиму температуру – таку, яку ми справді відчуваємо. Тіло завжди охолоджується потовиділенням. В загальному піт – це вода, яка випаровується з тіла, щоб допомогти тілу збавитись від тепла. Коли відносна вологість висока, швидкість випаровування води низька, і тепло виділяється з тіла в меншій кількості. В результат цього, тіло зберігає більше тепла, ніж у сухому середовищі.

Якщо вологість становить від 40 % до 70 % відносної вологості, а температура від 20 °C до 28 °C, з'явиться іконка 😊 – комфортне середовище.

Якщо вологість нижче ніж 40 % відносної вологості, з'явиться іконка ☹️ – сухе середовище.

Якщо вологість повітря вище ніж 70 % відносної вологості, з'являється іконка ☹️ – волеге середовище.

Якщо температура не знаходиться в межах від 20 °C до 28 °C і відносна вологість не знаходиться в межах від 40 % до 70 %, іконка не відобразиться.

Фази місяця

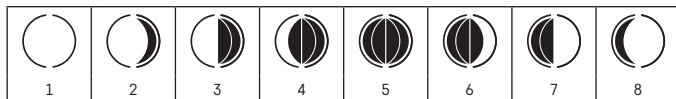

1 – молодик

2 – відходить молодик

3 – перша чверть

4 – зростає повний місяць

5 – повний місяць

6 – зменшується повний місяць

7 – остання чверть

8 – наближення молодика

Відображення максимальних та мінімальних вимірних значень температури та вологості

При багаторазовому натисканні кнопки + поступово будуть відображатися максимальні та мінімальні вимірні значення температури та вологості.

Натисніть і притримайте кнопку +, пам'ять вимірювань видалиться.

УФ-індекс/Відчуття температури/Точка роси/Wind Chill/Heat Index

атиснувши кнопку INDEX кілька разів зобразиться:

1. УФ-індекс

УФ-індекс – це одиниця вимірювання сонячного ультрафіолетового випромінювання, відповідно до якої ми повинні обирати захист нашого тіла.

- Ступінь 1–2 (низький) – використання сонцезахисних окулярів.
- Ступінь 2–5 (середній) – використання сонцезахисних окулярів та головних уборів.
- Ступінь 5–7 (високий) – ті самі заходи, що й для нижчих класів, плюс використання сонцезахисного крему з високим УФ-фактором.
- Ступінь 7–11 (надзвичайно високий) – перебування в тіні між 11:00 і 15:00 плюс ті ж запобіжні заходи, що і для високого класу.
- Ступінь 11 і більше (екстремальний) – не виходити з цегляних або дерев'яних будівель протягом дня, сонячне світло настільки інтенсивне, що може спричинити фотодерматит (може спалити шкіру) протягом 10 хвилин.

2. FEEL LIKE

- Відчуття зовнішньої температури.

3. DEW POINT – зовнішня точка роси

- Точка роси – це температура, при якій повітря максимально насичується водяною паром, і вони починають конденсуватися у краплі води.

4. WIND CHILL

- Відчуття температури зовнішнього повітря з урахуванням швидкості вітру.

5. HEAT INDEX

- Відчуття температури зовнішнього повітря з урахуванням вологості.

Графік тиску/температури/вологості/опадів

Кілька разів натисніть кнопку GRAPH, поступово відобразиться:

1. BAROMETER – графік історії тиску до 72 годин тому.
2. IN TEMPERATURE – графік історії внутрішньої температури до 72 годин тому.
3. OUT TEMPERATURE – графік історії зовнішньої температури до 72 годин тому.
4. IN HUMIDITY – графік історії внутрішньої вологості до 72 годин тому.
5. OUT HUMIDITY – графік історії зовнішньої вологості до 72 годин тому.
6. RAINFALL – графік історії опадів до 72 годин тому.

Підсвічування дисплея пристрою

1. При живленні від адаптера:

Буде автоматично встановлено постійне підсвічування дисплея.

Повторним натисканням кнопки LIGHT/SNOOZE можна встановити 2 постійних режими підсвічування (вимкнути, увімкнути).

2. Якщо живлення відбувається тільки від 3× батарейок AAA 1,5 В:

Підсвітка дисплея вимкнена, після натискання кнопки LIGHT/SNOOZE дисплей розсвітиться протягом 10 секунд і потім вимикається. Якщо живиться тільки від батарейок, підсвічування дисплея не може бути активовано постійно!

Примітка:

Вставлені батареї служать резервною для копії виміряних/встановлених даних.





Якщо батарейки у пристрій не вставити і відключити джерело живлення від струму, усі дані будуть видалені.

Прогноз погоди

Станція прогнозує погоду на основі змін атмосферного тиску протягом наступних 12–24 годин для району, що знаходиться на відстані 15–20 км.

Точність прогнозу погоди становить від 70 % до 75 %. Віконце прогнозу відображається в полі № 8. Оскільки прогноз погоди не завжди може на 100 % бути правильний, ні виробник, ні роздрібний торговець не можуть нести відповідальність за будь-які збитки, спричинені неточними прогнозами погоди.

Віконця прогнозу погоди:

				
1	2	3	4	5

1 – сонячно

2 – хмарно

3 – похмуро

4 – дощ

5 – сильний дощ

При зовнішній температурі від -1 °C до +1 °C відобразатиметься віконце приморозку *.

Догляд та обслуговування

- Перед тим, як почнете виробом користуватися уважно прочитайте інструкцію для користувача.
- Не піддавайте виріб дії прямих сонячних променів, сильного холоду чи вологості або різких перепадів температури, оскільки це зменшить точність сканування.
- Виріб не поміщайте у місця де буває вібрація чи трясіння, це може його пошкодити.
- Виріб не піддавайте надзвичайному тиску, ударам, пороху, високій температурі або вологості – це могло б причинити зниження функції виробу, коротшу енергетичну витримку, пошкодження батареї чи деформацію пластмасових частин.
- Не піддавайте виріб впливу дощу або вологи, він не призначений для зовнішнього використання.
- Не ставте на виріб джерела відкритого полум'я, такі як запалені свічки.
- Не розміщуйте виріб там, де недостатній потік повітря.
- Не втручайтеся у внутрішній електричний ланцюг виробу. Ви можете його пошкодити та автоматично скасувати гарантію. Виріб повинен ремонтувати лише кваліфікований фахівець.
- Для чищення використовуйте вологу, м'яжку ганчірку. Не використовуйте розчинники, ні миючі заходи, вони можуть пошкодити пластмасові частини та порушити електричні контури.
- Виріб не занурюйте у воду та іншу рідину.
- Виріб не піддавайте краплям та бризкам води.
- Пошкоджений чи дефектний виріб самі не ремонтуйте. Здайте його для ремонту у магазин де був придбаний.
- Розмістіть виріб в недоступному для дітей місці тому, що це не іграшка.

- Вийміть розряджені батарейки – можуть потекти і пошкодити виріб. Використовуйте тільки нові батарейки рекомендованого типу та при їхньому виміюванні дбайте на правильну полярність.
- Батарейки не викидайте у вогонь, не розбирайте їх, не робіть короткого замикання.
- Цей пристрій не призначений для користування особам (включно дітей), для котрих фізична, почуттєва чи розумова нездібність, чи не достаток досвіду та знань забороняє ним безпечно користуватися, якщо така особа не буде під доглядом, чи якщо не була проведена для неї інструктаж відносно користування виробом, відповідною особою, котра відповідає за її безпечність. Необхідно дивитися за дітьми та забезпечити, щоб з пристроєм не гралися.



Не викидуйте електричні пристрої як несортовані комунальні відходи, користуйтеся місцями збору комунальних відходів. За актуальною інформацією про місця збору звертайтеся до установ за місцем проживання. Якщо електричні пристрої розміщені на місцях з відходами, то небезпечні речовини можуть проникати до підземних вод і дістатися до харчового обігу та пошкоджувати ваше здоров'я.

Цим підприємство EMOS spol. s r. o. проголошує, що тип радіобладнання E5059 відповідає Директивам 2014/53/EU. Повний текст ЄС проголошення про відповідність можна знайти на цьому сайті <http://www.emos.eu/download>.

RO|MD | Wi-Fi stație meteo fără fir

Specificații tehnice:

Ceas reglat prin semnal wifi

Formatul orar: 12/24 h

Temperatura interioară: -10 °C – +50 °C, rezoluție 0,1 °C

Temperatura exterioară: -40 °C – +70 °C, rezoluție 0,1 °C

Precizia măsurării temperaturii: ±1 °C

Umiditatea interioară și exterioară: 1 % – 99 % UR, rezoluție 1 %

Precizia măsurării umidității: 3 % pentru gama 30 % la 80 %, altfel 5 %

Afișarea unității temperaturii: °C/°F

Gama de măsurare a presiunii bar: 850 hPa la 1 050 hPa

Unitatea presiunii: hPa/inHg/mmHg

Gama de măsurare a senzorului vântului: 0–215 km/h

Unitatea vântului: km/mph

Gama de măsurare a senzorului precipitațiilor: 0–999,9 mm

Unitatea precipitațiilor: mm/inch

Raza de acțiune a semnalului radio: până la 50 m în teren deschis

Interconectarea unităților: cu ajutorul semnalului radio 868 MHz, 25 mW e.r.p. max.

Interconectarea unității de bază cu rețeaua wifi: 2,4 GHz, 25 mW e.i.r.p. max.

Alimentarea stației:

baterii 3× 1,5 V AAA (nu sunt incluse)

Adaptor AC 230 V/DC 5 V, 1.2 A (inclus în pachet)

Alimentarea senzorului temperaturii/umidității/vântului/precipitațiilor/radiației UV:

1× 3,7 V 4 400 mAh Li-ion 21700T baterie (inclusă)

Dimensiunile și greutatea stației: 30 × 215 × 173 mm; 545 g (fără baterii)

Dimensiunile și greutatea senzorului: 151 × 396 × 313 mm; 972 g (fără baterii)

Stația meteo – descrierea simbolurilor și butoanelor (vezi Fig. 1):

- | | |
|----------------------------------------------------------------|----------------------------------------------------------------|
| 1 – temperatura exterioară | 5 – valorile max/min ale temperaturii și umidității exterioare |
| 2 – tendința temperaturii exterioare | |
| 3 – baterii descărcate în senzor | 6 – tendința umidității exterioare |
| 4 – valorile max/min ale temperaturii și umidității interioare | 7 – tendința umidității interioare |
| | 8 – prognoza vremii |
| | 9 – polei |

- 10 – fazele lunii
- 11 – direcția vântului: S – sud, W – apus, N – nord, E – răsărit
- 12 – viteza vântului
- 13 – indice UV
- 14 – istoricul presiunii
- 15 – date din senzorul de precipitații
- 16 – valoarea presiunii
- 17 – denumirea zilei
- 18 – ora apunerii soarelui
- 19 – ora răsăritului soarelui
- 20 – luna

- 21 – ziua
- 22 – sincronizarea conexiunii wifi
- 23 – recepție wifi
- 24 – alarma nr. 1/nr. 2
- 25 – ora
- 26 – umiditatea interioară
- 27 – alarma termică/baterii descărcate în stație
- 28 – temperatura interioară
- 29 – tendința temperaturii interioare
- 30 – simbolul confortului – smiley
- 31 – led-ul recepției semnalului wifi

- A – butonul BARO
- B – butonul WIND
- C – butonul LIGHT/SNOOZE
- D – butonul INDEX
- E – butonul RAINFALL
- F – butonul WIFI
- G – butonul MODE
- H – butonul +

- I – butonul -
- J – butonul GRAPH
- K – butonul SEARCH
- L – stativ
- M – capacul bateriilor
- N – conector pentru racordarea sursei de alimentare

Descrierea senzorului multifuncțional și a încărcătorului bateriei (vezi Fig. 2)

- 1 – elicea direcției vântului
- 2 – bolul senzorului vântului
- 3 – capacul senzorului temperaturii și umidității
- 4 – tijă de montare
- 5 – led de semnalizare
- 6 – butonul TX
- 7 – șurubul capacului precipitațiilor
- 8 – capacul precipitațiilor
- 9 – capacul locașului bateriilor
- 10 – boloboc
- 11 – bol de precipitații
- 12 – senzor raze UV
- 13 – panou solar
- 14 – indicator nord
- 15 – conector USB al încărcătorului bateriei
- 16 – spațiu pentru introducerea bateriei

Instalarea senzorului pe perete (vezi Fig. 3)

Tablelul orașelor (vezi Fig. 4)

Punerea în funcțiune/instalarea

1. Conectați la stație sursa de rețea, apoi introduceți mai întâi bateriile în stația meteo (3x 1,5 V AAA), apoi introduceți bateriile în senzorul exterior. Capacul bateriilor senzorului este protejat cu șuruburi, folosiți șurubelniță potrivită.
2. La introducerea bateriilor respectați polaritatea corectă, pentru a nu se ajunge la deteriorarea stației meteo sau a senzorului. Folosiți doar baterii alcaline de același tip. În stație nu folosiți baterii reîncărcabile.
3. Așezați alături ambele unități. Stația meteo detectează automat semnalul din senzor în 3 minute. Pentru accelerarea asocierii puteți apăsa pe senzor butonul TX (clipește led-ul roșu).
4. Dacă semnalul din senzori nu este detectat, apăsați lung pe stația meteo butonul SEARCH pentru repetarea detectării, iar pe senzor apăsați butonul TX.
5. Pentru asigurarea măsurării corecte este necesară amplasarea senzorului deasupra nivelului terenului (min. 1,5 m) pe o suprafață orizontală și în afara clădirii și construcției. Trebuie să fie fixat bine cu șuruburi, pentru a preveni deteriorarea lui. Mai întâi fixați cu șuruburi tija de montare pe perete, iar apoi pe aceasta fixați cu șuruburi senzorul, vezi ilustrația Instalarea senzorului pe perete. Vântul trebuie să circule liber în jurul senzorului din toate direcțiile. Asigurați-vă că paleta direcției vântului și elicea de măsurare a vitezei vântului se pot roti liber. Indicatorul nord (N) marcat pe partea din față a senzorului trebuie orientat spre nord și în realitate. Altfel direcția din care suflă vântul ar fi indicată incorect. După alegerea locului potrivit asigurați-vă înaintea

montajului că stația de bază este accesibilă senzorului. În spații construite raza de acțiune a senzorului poate să scadă rapid.

6. Nu așezați senzorii pe obiecte metalice, s-ar diminua raza lor de emisie.
7. Dacă apare simbolul bateriei slabe, înlocuiți bateriile în stația meteo sau încărcați bateria din senzor cu ajutorul încărcătorului atașat.

Încărcarea baterie din senzor

1. Introduceți bateria din senzor în încărcătorul USB. La introducerea bateriei respectați polaritatea corectă, pentru a preveni deteriorarea ei.
2. Introduceți conectorul USB-A al cablului încărcătorului în adaptor (nu este inclus) sau în alt dispozitiv din care va fi alimentat încărcătorul. Asigurați-vă că adaptorul este conectat la rețea ori dispozitivul este alimentat suficient.
3. După conectarea corectă încărcătorul începe să încarce bateria.
4. Încărcarea este semnalizată de led-ul roșu, încărcarea durează aproximativ 10 ore.
5. După încheierea încărcării va lumina led-ul verde.

Mențiune: în senzor este încorporat un panou solar, care încarcă continuu bateria. Viteza de încărcare depinde de intensitatea radiației solare – servește doar ca supliment. În lunile de iarnă recomandăm încărcarea bateriei cu ajutorul încărcătorului USB atașat.

Ceas reglat prin wifi

Ora/data actuală le descarcă stația automat după conectarea la rețeaua wifi.

Va fi afișat simbolul .

Ora va fi actualizată automat în fiecare zi la 19:00/20:00/21:00.

Prin apăsarea lungă a butonului WIFI activați detectarea manuală a rețelei wifi.

Apăsând apoi scurt butonul WIFI dezactivați detectarea rețelei wifi.

Conexiunea este semnalizată de led dreapta jos:

- Simbolul nu luminează – wifi neconectat.
- Simbolul clipește roșu – detectarea automată/manuală a rețelei wifi.
- Simbolul luminează roșu – wifi conectat.
- Simbolul luminează albastru – wifi conectat la cloud.

În timpul recepționării semnalului wifi sursa de alimentare trebuie conectată la stație.

Mai multe informații vezi Aplicație mobilă.

Aplicație mobilă (vezi Fig. 5)

Stația meteo o puteți comanda cu ajutorul aplicației mobile pentru iOS sau Android.

Descărcați aplicația „Tuya Smart” în aparatul dumneavoastră.

Android



iOS



Înregistrarea în aplicație

1. Pe dispozitivul mobil accesați rețeaua wifi. Înregistrați-vă în aplicație, eventual folosiți datele de logare, dacă deja folosiți aplicația, vezi Fig. 5-1.
2. Logați-vă în aplicație, faceți clic pe simbolul Casa mea și Adaugă dispozitiv, vezi Fig. 5-2.
3. Activați toate 3 moduri de localizare a dispozitivului (location, wifi, bluetooth) și faceți clic pe Lansează scanarea, vezi Fig. 5-3.
4. Pe stație apăsați lung butonul WIFI, începe să clipească led-ul roșu.
5. Aplicația detectează dispozitivul, apare simbolul stației meteo, faceți clic pe Următor, vezi Fig. 5-4.
6. Selectați aceeași rețea wifi ca pe dispozitivul mobil, faceți clic pe Următor, vezi Fig. 5-5.
7. Aplicația adaugă stația meteo la rețeaua wifi, așteptați afișarea 100 %, vezi Fig. 5-6.

8. Se afișează stația meteo adăugată, faceți clic pe Încheiat, vezi Fig. 5-7. Led-ul stației meteo va lumina albastru.
9. Se afișează sumarul valorilor măsurate și prognoza vremii, vezi Fig. 5-8. Datele din tabelul mijlociu le afișați prin deplasarea spre stânga/dreapta.
10. În partea de jos sunt simbolurile setării, vezi Fig. 5-9:
 - a) Alarm Options – setarea alarmei
 - b) Temp Alert – setarea alarmei termice
 - c) Graph Curve – graficul istoricului temperaturii/umidității/presiunii/vântului/precipitațiilor
 - d) Unit conversion – setarea unității temperaturii/presiunii/vântului/precipitațiilor

Mențiune: pentru modificarea în setare simbolul pe stație în stânga jos trebuie să lumineze albastru

a) Alarm option – setarea alarmei (vezi Fig. 5-10)

1. Faceți clic pe Alarm Options și selectați alarma (nr. 1) prin clic în partea stângă sus sau alarma de jos (nr. 2).
2. Setati ora alarmelor și faceți clic pe Confirm.

Pentru activarea alarmelor faceți clic pe glisor spre dreapta (pe ecranul stației se afișează simbolurile alarmelor).

b) Temp Alert – setarea alarmei termice (vezi Fig. 5-11)

1. Faceți clic pe Temp Alert.
2. Setati valoarea temperaturii interioare (Indoor), temperaturii exterioare (Outdoor).
3. Activarea o confirmați pe glisor dreapta sus iar apoi faceți clic pe Confirm.

c) Graph Curve – graficul istoricului temperaturii/umidității/presiunii/vântului/precipitațiilor (vezi Fig. 5-12)

1. Faceți clic pe Graph Curve.
2. Faceți clic pe simbolul din dreapta sus și selectați modul solicitat de măsurare.
3. Selectați intervalul orar al măsurătorii: ziua (day), săptămâna (week), luna (month).
4. Faceți clic pe săgeata din dreapta sus și completați adresa de e-mail, confirmați prin clic pe Confirm.
5. În e-mail va veni un link pentru descărcarea fișierului în formatul xlsx, linkul este valabil 24 de ore.

d) Unit conversion – unității temperaturii/presiunii/vântului/precipitațiilor (vezi Fig. 5-13)

1. Faceți clic pe Unit conversion, pentru modificarea unității faceți clic pe săgețile din dreapta.
2. Confirmați prin clic pe Confirm.

Dacă veți dori să ștergeți stația din aplicație, faceți clic pe simbolul Casa mea, lung pe denumirea stației și confirmați prin clic pe Înlătură dispozitivul (vezi Fig. 5-14).

Reglarea manuală a orei, datei, locației pentru afișarea orei răsăritului și apunerii soarelui

1. Apăsati lung butonul MODE.
2. Setati cu ajutorul butoanelor + și – următoarele valori:
 - Formatul orar 12/24 h, fusul orar, formatul datei, anul, luna, ziua, ora, minute, limba calendarului (ENG), abrevierea orașului.
 - Pentru Republica Cehă este valabilă abrevierea PRG (Praga). Alte orașe și țări sunt cuprinse în tabel pe pagina nr. 8.
3. Valoarea setată o confirmați prin apăsarea butonului MODE, ținând butoanele + și – avansați mai rapid.

Reglarea alarmei

Stația meteo permite reglarea a 2 alarme.



Selectați numărul solicitat al alarmei:

1. Apăsati 1× butonul MODE, se afișează setarea alarmei nr. 1 (A1).
Apăsati de 2× butonul MODE, se afișează setarea alarmei nr. 2 (A2).
2. Apăsati lung butonul MODE – începe să clipească setarea orei.
3. Setati ora și minutele alarmei cu butoanele + și -.

Valoarea setată o confirmați apăsând MODE, ținând butoanele + și – avansați mai rapid.

Activarea/dezactivarea alarmei

Selectați numărul alarmei setate:

1. Apăsăți 1× butonul MODE, se afișează setarea alarmei nr. 1 (A1).
Apăsăți de 2× butonul MODE, se afișează setarea alarmei nr. 2 (A2).
2. Apăsăți butonul + sau -, se afișează simbolul  1 ori  2 – alarma este activată – va suna la ora setată.
3. Dacă apăsați din nou + sau -, simbolul alarmei dispăre, alarma este dezactivată.

Funcția alarmei repetate

Sunetul alarmei îl amânați cu 5 minute, apăsând butonul LIGHT/SNOOZE amplasat în partea de sus a stației meteo. Apăsăți-l imediat la sunetul alarmei, va clipi simbolul alarmei. Pentru anularea funcției SNOOZE apăsați orice buton – simbolul va înceta să clipească și rămâne afișat. Alarma va fi activată din nou a doua zi.

Setarea înălțimii deasupra nivelului mării și presiunii atmosferice

Stația indică presiunea atmosferică în hPa/inHg/mmHg și, de asemenea, istoricul presiunii pe ultimele 72 ore. Pentru calculul mai exact al valorii presiunii se recomandă setarea manuală a valorii înălțimii deasupra nivelului mării al locației în care este utilizată stația meteo.

1. Apăsăți lung butonul LIGHT/SNOOZE.
2. Începe să clipească valoarea înălțimii deasupra nivelului mării, cu butoanele + și – setați înălțimea deasupra nivelului mării în intervalul -200 m la +2000 m (rezoluție 10 m).
3. Confirmați valoarea prin apăsarea butonului LIGHT/SNOOZE, începe să clipească simbolul prognozei vremii.
4. Începe să clipească simbolul prognozei vremii.
5. Setăți simbolul conform vremii actuale cu butoanele + și -. Servește pentru precizia calculului prognozei vremii.
6. Confirmați prin apăsarea butonului LIGHT/SNOOZE.

Setarea unității presiunii/Intensitatea și durata luminii zilei

Prin apăsarea repetată a butonului BARO afișați:

1. Unitatea presiunii hPa.
2. Unitatea presiunii inHg.
3. Unitatea presiunii mmHg.
4. Unitatea intensității luminii zilei Lux.
5. Durata luminii zilei.

Setarea unității precipitațiilor/sumarul valorilor măsurate

Prin apăsarea repetată a butonului RAINFALL afișați:

1. Cantitatea de precipitații pe ziua actuală în mm (TODAY).
2. Cantitatea de precipitații pe ziua de ieri în mm (YESTERDAY).
3. Cantitatea totală de precipitații în mm (TOTAL).
4. Cantitatea de precipitații pe ziua actuală în inches (TODAY).
5. Cantitatea de precipitații pe ziua de ieri în inches (YESTERDAY).
6. Cantitatea totală de precipitații în inches (TOTAL).

Prin apăsare lungă a butonului RAINFALL ștergeți memoria măsurării.

Setarea unității vitezei vântului









Prin apăsarea repetată a butonului WIND afișați unitatea vitezei vântului în mile pe oră (mph) sau în km pe oră (kmh).

Setarea limitelor termice ale temperaturii minime și maxime

Se pot seta limitele termice ale temperaturii exterioare și interioare.



Intervalul limitelor termice

	Exterioară (OUTDOOR)	Interioară (INDOOR)
Minimă	-40 °C la +69 °C	-10 °C la 49 °C
Maximă	-39 °C la +70 °C	-9 °C la 50 °C
Rezoluție	1 °C	1 °C

1. Apăsăți de 3x butonul MODE, începe să clipească simbolul  temperaturii maxime interioare.
 2. Apăsăți lung butonul MODE, începe să clipească valoarea temperaturii.
 3. Setăți valoarea cu butoanele + și -, confirmați cu butonul MODE.
 4. Va clipi simbolul , pentru activare apăsați butonul + sau -, simbolul  va fi afișat permanent. Dacă apăsați din nou butonul + sau -, funcția se dezactivează – simbolul  va clipi.
 5. Continuați apăsând butonul MODE, începe să clipească simbolul  temperaturii minime interioare.
 6. Apăsăți lung butonul MODE, începe să clipească valoarea temperaturii.
 7. Setăți valoarea cu butoanele + și -, confirmați cu butonul MODE.
 8. Va clipi simbolul , pentru activare apăsați butonul + sau -, simbolul  va fi afișat permanent. Dacă apăsați din nou butonul + sau -, funcția se dezactivează – simbolul  va clipi.
 9. Continuați apăsând butonul MODE, începe să clipească simbolul  temperaturii maxime exterioare.
 10. Procedați la fel ca la setarea limitelor temperaturii interioare.
- La depășirea limitei termice setate va suna de 5x semnalul sonor la fiecare 55 de secunde și valoarea va clipi.

Prin apăsarea oricărui buton (cu excepția LIGHT/SNOOZE) anulați semnalul sonor de alarmă, dar simbolul alarmei activate va continua să clipească pe ecran. Imediat după scăderea temperaturii sub limita stabilită, încetează să clipească și simbolul pe ecran.

Tendința temperaturii interioare și exterioare

În creștere	
Stabilă	
În scădere	

Simbolul confortului – smiley

Simbolul confortului (chenarul nr. 30) este indicatorul care combină temperatura aerului și umiditatea relativă a aerului și stabilește temperatura aparentă – cea pe care o simțim în realitate. Corpul se răcește normal prin transpirație. Transpirația este de fapt apa, care prin evaporare elimină căldura din corp. Dacă umiditatea relativă este mare, viteza de evaporare a apei este redusă și căldura este eliminată din corp în volum mai mic. Prin urmare, corpul reține mai multă căldură, decât ar reține în mediu uscat.

Dacă umiditatea este între 40% – 70 % UR și temperatura între 20 °C – 28 °C, apare simbolul 😊 – mediu confortabil.

Dacă umiditatea este mai mică de 40 % UR, apare simbolul 😞 – mediu uscat.

Dacă umiditatea este mai mare de 70 % UR, apare simbolul 😞 – mediu uscat.

Dacă temperatura nu este în intervalul 20 °C – 28 °C și 40 % – 70 % UR, nu va fi afișat niciun simbol.

Fazele Lunii

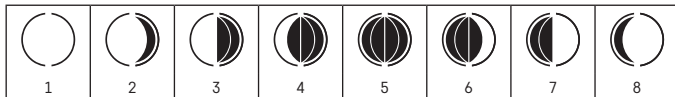

1 – lună Nouă

2 – lună Nouă în descreștere

3 – primul Pătrar

4 – lună Nouă în creștere

5 – lună Plină

6 – lună Plină în descreștere

7 – ultimul Pătrar

8 – lună Nouă în creștere

Afișarea valorilor de temperatură și umiditate maxime și minime înregistrate

Prin apăsarea repetată a butonului + vor fi afișate succesiv valorile maxime și minime măsurate ale temperaturii și umidității.

Apăsăți lung butonul +, memoria măsurării va fi radiată.

Indice UV/Temperatura senzorială/Punctul de condensare/Wind chill/Heat index

Prin apăsarea repetată a butonului INDEX afișați:

1. Indicele UV

Indicele UV este unitatea folosită la măsurarea radiației solare ultraviolete, conform căreia ar trebui să alegem protecția corpului nostru.

- Gradul 1-2 (redus) – folosirea ochelarilor de soare.
- Gradul 2-5 (mediu) – folosirea ochelarilor de soare și a acoperirii capului.
- Gradul 5-7 (ridicat) – măsuri identice ca la grade mai reduse, folosind în plus cremă de protecție cu factor UV ridicat.
- Gradul 7-11 (foarte ridicat) – șederea la umbră între orele 11:00 și 15:00 plus măsuri identice ca la gradul ridicat.
- Gradul 11 și mai mare (extrem) – șederea în timpul zilei în clădiri zidite ori de lemn, radiația solară este atât de intensă, încât i-ar putea provoca omului fotodermatită (arsuri) în decurs de 10 minute.

2. FEEL LIKE

- Temperatura senzorială exterioară.

3. DEW POINT – punctul de condensare exterior

- Punctul de condensare este temperatura la care are loc saturarea maximă a aerului cu vapori de apă, iar aceștia încep, astfel, să condenseze sub formă de picături de apă.

4. WIND CHILL

- Temperatura senzorială exterioară, având în vedere viteza vântului.

5. HEAT INDEX

- Temperatura senzorială exterioară, având în vedere umiditatea.

Diagrama presiunii/temperaturii/umidității/precipitațiilor

Prin apăsarea repetată a butonului GRAPH afișați succesiv:

1. BAROMETER – diagrama istoricului presiunii până la 72 ore în urmă.
2. IN TEMPERATURE – diagrama istoricului temperaturii interioare până la 72 ore în urmă.
3. OUT TEMPERATURE – diagrama istoricului temperaturii exterioare până la 72 ore în urmă.
4. IN HUMIDITY – diagrama istoricului umidității interioare până la 72 ore în urmă.
5. OUT HUMIDITY – diagrama istoricului umidității exterioare până la 72 ore în urmă.
6. RAINFALL – diagrama istoricului precipitațiilor 7 zile în urmă.

Iluminarea ecranului stației

1. La folosirea adaptorului:

Este setată automat iluminarea permanentă a ecranului.

Prin apăsarea repetată a butonului LIGHT/SNOOZE se pot seta 2 regimuri de iluminare permanentă (oprit, pornit).

2. La alimentarea doar pe baterii 3× 1,5 V AAA:

Iluminarea ecranului este oprită, după apăsarea butonului LIGHT/SNOOZE ecranul se luminează pe 10 secunde iar apoi se stinge. La alimentarea doar pe baterii nu se poate activa iluminarea permanentă a ecranului.

Menține:

Bateriile introduse servesc ca rezervă pentru datele măsurate/setate.

Dacă nu vor fi introduse bateriile și deconectați sursa de rețea, toate datele vor fi șterse.





Prognoza vremii

Stația indică prognoza vremii pe baza modificărilor presiunii atmosferice pe următoarele 12–24 ore pe o rază de 15–20 km.

Precizia prognozei vremii este de 70% – 75%. Simbolul prognozei este afișat în chenarul nr. 8.

Întrucât prognoza vremii nu poate să coincidă întotdeauna 100%, producătorul nici vânzătorul nu poate fi responsabil pentru orice daune provocate de prognoza inexactă a vremii.

Simbolurile prognozei vremii

				
1	2	3	4	5

1 – însorit

2 – înnorat

3 – închisă

4 – ploaie

5 – ploaie puternică

La temperatura exterioră între -1 °C la +1 °C va fi afișat simbolul poleiului ❄️.

Grija și întreținerea

- Înainte de folosirea produsului citiți cu atenție acest manual de utilizare.
- Nu expuneți produsul la radiații solare directe, frig și umiditate extreme și la schimbări bruște de temperatură, s-ar reduce precizia detectării.
- Nu amplasați produsul în locuri expuse la vibrații și zguduituri, ar putea provoca deteriorarea lui.
- Nu expuneți produsul la presiune excesivă, izbituri, praf, temperatură sau umiditate extremă, ar putea provoca defectarea funcționalității produsului, scurtarea autonomiei energetice, deteriorarea bateriilor și deformarea componentelor de plastic.
- Nu expuneți produsul la ploaie nici umiditate, nu este destinat utilizării în exterior.
- Pe produs nu așezați surse de foc deschis, de ex. lumânare aprinsă etc.
- Nu amplasați produsul în locuri fără flux de aer îndestulător.
- În deschizăturile de aerisire nu introduceți alte obiecte.
- Nu interveniți la circuitele electrice interne ale produsului. S-ar putea deteriora, anulând automat valabilitatea garanției. Produsul poate fi reparat doar de un specialist calificat.
- La curățare folosiți cârpă fină și umedă. Nu folosiți diluanți nici detergenți, ar putea zgăria părțile de plastic și întrerupe circuitele electrice.
- Nu scufundați produsul în apă sau în alte lichide.
- • Nu expuneți produsul la stropi sau jeturi de apă.
- În caz de deteriorare sau defectare a produsului nu efectuați singuri niciun fel de reparații. Predați-l spre reparație la magazinul în care l-ați cumpărat.
- Amplasați produsul în afara accesului copiilor, nu este jucărie.
- Îndepărtați bateriile descărcate, ar putea să curgă și să deterioreze produsul. Folosiți doar baterii noi de tip recomandat iar la înlocuirea lor respectați polaritatea corectă.
- Nu aruncați bateriile în foc, nu le dezmembrați ori scurtcircuitați.
- Acest aparat nu este destinat utilizării de către persoane (inclusiv copii) a căror capacitate fizică, senzorială sau mentală, ori experiența și cunoștințele insuficiente împiedică utilizarea aparatului în siguranță, dacă nu vor fi supravegheate sau dacă nu au fost instruite privind utilizarea aparatului

de către persoana responsabilă de securitatea acestora. Trebuie asigurată supravegherea copiilor pentru se împiedica joaca lor cu acest aparat.



Nu aruncați consumatorii electrici la deșeurile comunale nesortate, folosiți bazele de recepție a deșeurilor sortate. Pentru informații actuale privind bazele de recepție contactați organele locale. Dacă consumatorii electrici sunt depozitați la stocuri de deșeurile comunale, substanțele periculoase se pot infiltrea în apele subterane și pot să ajungă în lanțul alimentară, periclitând sănătatea și confortul dumneavoastră.

Prin prezenta, EMOS spol. s r. o. declară că tipul de echipamente radio E5059 este în conformitate cu Directiva 2014/53/UE. Textul integral al declarației UE de conformitate este disponibil la următoarea adresă internet: <http://www.emos.eu/download>.

LT | Belaidžio ryšio meteorologinė stotelė

Techniniai parametrai

Laikrodis valdomas belaidžio ryšio signalu

Laiko formatas: 12/24 val.

Vidaus temperatūra: nuo -10 °C iki +50 °C, 0,1 °C intervalais

Lauko temperatūra: nuo -40 °C iki +70 °C, 0,1 °C intervalais

Temperatūros matavimo tikslumas: ±1 °C

Patalpų ir lauko drėgmė: 1–99 %, 1 % intervalais

Drėgmės matavimo tikslumas: 30–80 % intervalais – 3 %, kituose intervaluose – 5 %

Temperatūros matavimo vienetai: °C/°F

Barometrinio slėgio matavimo ribos: 850–1050 hPa

Slėgio matavimo vienetai: hPa/inHg/mmHg

Vėjo jutiklio matavimo intervalas: 0–215 km/h

Vėjo greičio vienetai: km/val./myl./val.

Kritulių jutiklio matavimo intervalas: 0–999,9 mm

Kritulių matavimo vienetai: mm/in

Radio signalo priėmimo ribos: iki 50 m atviroje erdvėje

Blokų tarpusavio ryšys: naudojant 868 MHz radio signalą, iki 25 mW e. r. p.

Pagrindinio bloko ryšys su belaidžio ryšio tinklu: 2,4 GHz, iki 25 mW e. i. r. p.

Stotelės maitinimas:

3x 1,5 V AAA tipo baterijos (nepriedamos)

230 V KS/5 V NS 1,2 A adapteris (priedamas)

Temperatūros/drėgmės/vėjo/kritulių/UV spinduliuotės jutiklio maitinimas: 1x 3,7 V 4,400 mAh ličio jonų akumuliatorius 21700T (priedamas)

Stotelės matmenys ir svoris: 30 x 215 x 173 mm, 545 g (be baterijų)

Jutiklio matmenys ir svoris: 151 x 396 x 313 mm, 972 g (be akumuliatoriaus)

Meteorologinė stotelė. Piktogramų ir mygtukų aprašas (žr. 1 pav.)

1 – lauko temperatūra	11 – vėjo kryptis: S – pietūs, W – vakarai,
2 – lauko temperatūros tendencijos	N – šiaurė, E – rytai
3 – senka jutiklio akumuliatorius	12 – vėjo greitis
4 – didžiausia/mažiausia vidaus temperatūra	13 – UV indeksas
ir drėgmė	14 – slėgio istorija
5 – didžiausia/mažiausia lauko temperatūra	15 – kritulių jutiklio duomenys
ir drėgmė	16 – slėgio vertė
6 – lauko drėgmės tendencijos	17 – savaitės diena
7 – patalpų drėgmės tendencijos	18 – saulėlydžio laikas
8 – orų prognozė	19 – saulėtekio laikas
9 – lijuandra	20 – mėnuo
10 – mėnulio fazė	21 – diena

- 22 – belaidžio ryšio sinchronizavimas
- 23 – signalo gavimas belaidžiu ryšiu
- 24 – signalas Nr. 1/Nr. 2
- 25 – laikas
- 26 – patalpų drėgmė
- 27 – įspėjimas dėl temperatūros/senka stotelės baterijos

- 28 – patalpų temperatūra
- 29 – patalpų temperatūros tendencija
- 30 – komfortiškumo lygio indikatorius – jaustukas
- 31 – signalo priėmimo belaidžiu ryšiu šviesos diodas

A – mygtukas BARO (barometras)

B – mygtukas WIND (vėjas)

C – mygtukas LIGHT/SNOOZE (apšvietimas/atidėti)

D – mygtukas INDEX (indeksas)

E – mygtukas RAINFALL (krituliai)

F – WIFI (belaidžio ryšio) mygtukas

G – mygtukas MODE (režimas)

H – mygtukas „+“

I – mygtukas „-“

J – mygtukas GRAPH (grafikas)

K – mygtukas SEARCH (paieška)

L – stovas

M – baterijų skyriaus dangtelis

N – maitinimo adapterio jungtis

Daugiafunkcio jutiklio ir akumuliatoriaus kroviklio aprašas (žr. 2 pav.)

- | | |
|----------------------------------------------|--------------------------------------------|
| 1 – vėjarodis | 9 – akumuliatoriaus skyriaus dangtelis |
| 2 – vėjo jutiklio kaušeliai | 10 – vandens lygis |
| 3 – temperatūros ir drėgmės jutiklio gaubtas | 11 – kritulių indas |
| 4 – montavimo ašis | 12 – UV spinduliuotės jutiklis |
| 5 – šviesos diodo indikatorius | 13 – saulės plokštė |
| 6 – mygtukas TX | 14 – šiaurės indikatorius |
| 7 – kritulių dangtelio varžtas | 15 – akumuliatoriaus kroviklio USB jungtis |
| 8 – kritulių dangtelis | 16 – akumuliatoriaus skyrius |

Jutiklio montavimas ant sienos (žr. 3 pav.)

Miestų sąrašas (žr. 4 pav.)

Pradžia/montavimas

1. Prijunkite prie meteorologinės stotelės maitinimo adapterį, tada pirmiausia įdėkite baterijas į meteorologinę stotelę (3x 1.5 V AAA), paskui – akumuliatorių į lauko jutiklį. Jutiklio akumuliatoriaus skyriaus dangtelis priveržtas varžtais, norint jį nuimti reikės tinkamo atsuktuvo.
2. Įdėdami baterijas ir akumuliatorių nesusipainiokite poliškumo, kad nesugadintumėte meteorologinės stotelės ar jutiklio. Naudokite tik tos pačios rūšies šarmines baterijas. Meteorologinėje stotelėje nenaudokite įkraunamų baterijų.
3. Padėkite abu įrenginius vieną šalia kito. Meteorologinė stotelė per 3 minutes automatiškai aptiks nuotolinio jutiklio signalą. Norėdami pagreitinti susiejimo procesą galite nuspausti jutiklio mygtuką TX (ims mirksėti raudonas šviesos diodas).
4. Jei jutiklių signalas neaptinkamas, ilgai palaikykite nuspaudę meteorologinės stotelės mygtuką SEARCH (paieška), kad pakartotumėte paiešką, tada nuspauskite jutiklio mygtuką TX.
5. Norint užtikrinti teisingą matavimą, jutiklis turi būti padėtas bent 1,5m aukštyje ant horizontalaus paviršiaus, pastatų ir konstrukcijų išorėje. Jutiklis turi būti gerai pritvirtintas, kad jo nepažeistumėte. Pirmiausia prie sienos pritvirtinkite montavimo ašį, tada prie ašies prisukite jutiklį, kaip parodyta paveikslėlyje „Jutiklio tvirtinimas prie sienos“. Vėjas turi laisvai pasiekti vėjo jutiklį iš visu pusių. Patikrinkite, ar vėjo krypties indikatorius ir greičio matavimo mentelės sukasi laisvai. Šiaurės (N) indikatorius, esantis jutiklio priekyje, turi būti nukreiptas į šiaurę. Kitu atveju vėjo kryptis bus rodoma neteisingai. Rinkdamiesi tinkamą jutiklio montavimo vietą, patikrinkite, ar pagrindinė stotelė yra jutiklio veikimo atstumu. Jutiklio signalo sklaidimo atstumas gali labai sumažėti vietose, kuriose yra labai daug kliūčių.
6. Nedėkite jutiklio ant metalinių objektų, nes gali sumažėti signalo perdavimo atstumas.
7. Jei ekrane rodoma senkančios baterijos piktograma, pakeiskite meteorologinės stotelės baterijas arba įkraukite jutiklio akumuliatorių pridėtu krovikliu.

Jutiklio akumulatoriaus įkrovimas

1. Įdėkite jutiklio akumuliatorių į USB kroviklį. Įdėdami akumuliatorių nesupainiokite poliškumo, kad akumuliatoriaus nesugadintumėte.
2. Įkiškite kroviklio laido USB-A jungtį į adapterį (nepriedamas) ar kitą įrenginį, iš kurio krovikliui bus tiekiamas maitinimas. Įsitinkinkite, kad adapteris įkištas į lizdą arba kad įrenginys tiekia reikiamos galios energiją.
3. Jei viskas sujungta tinkamai, kroviklis pradės krauti akumuliatorių.
4. Kraunant akumuliatorių dega raudonas šviesos diodas. Akumuliatorius iki galo įkraunamas maždaug per 10 valandų.
5. Kai akumuliatorius iki galo įkraunamas, įsijungia žalias šviesos diodas.

Pastaba. Jutiklis turi integruotą saulės plokštę, kuri nuolat įkrauna akumuliatorių. Įkrovimo greitis priklauso nuo saulės šviesos intensyvumo. Tai tik papildomas įkrovimo būdas. Žiemą rekomenduojama nuolat įkrauti akumuliatorių pridėdamu USB krovikliu.

Belaidžiu ryšiu valdomas laikrodis

Stotelei prisijungus prie belaidžio ryšio tinklo automatiškai įkeliamas dabartinis laikas ir data.

Rodoma piktograma  sync.

Laikas automatiškai atnaujinamas kasdien 19.00, 20.00, 21.00 val.

Palaukius nuspauštą belaidžio ryšio mygtuką, aktyvuojama neautomatinė belaidžio ryšio tinklo paieška.

Vėliau spustelėjus belaidžio ryšio mygtuką paieška atšaukiama.

Ryšio būseną rodo apačioje, dešinėje, esantis šviesos diodas:

- Šviesos diodas nedega – belaidžio ryšio nėra.
- Šviesos diodas mirksi raudonai – automatinė/neautomatinė belaidžio ryšio paieška.
- Šviesos diodas dega raudonai – prisijungta prie belaidžio ryšio tinklo.
- Šviesos diodas šviečia mėlynai – belaidis ryšys prijungtas prie debesies.

Kai gaunamas belaidžio ryšio signalas, stotelė visada turi būti prijungta prie maitinimo šaltinio.

Daugiau informacijos pateikta skyriuje „Programa mobiliesiems įrenginiams“.

Programa mobiliesiems įrenginiams (žr. 5 pav.)

Meteorologinę stotelę galima valdyti naudojant „iOS“ arba „Android“ įrenginiams skirtą programą.

Į savo įrenginį atsisiųskite programą „Tuya Smart“.

Android



iOS



Registravimasis programoje

1. Prijunkite įrenginį prie belaidžio ryšio tinklo. Užsiregistruokite programoje arba, jei programą jau naudojate, įveskite prisijungimo duomenis (žr. 5-1 pav.).
2. Prisijunkite prie programos, palieskite piktogramą „Mano namai“ ir funkciją „Add Device“ (pridėti prietaisą) (žr. 5-2 pav.).
3. Įjunkite visus tris įrenginio vietos nustatymo būdus (vieta, belaidis ryšys, „Bluetooth“) ir palieskite „Start scanning“ (pradėti nuskaitymą) (žr. 5-3 pav.).
4. Palaikykite nuspauštą stotelės belaidžio ryšio mygtuką (WIFI); ims mirksėti raudonas šviesos diodas.
5. Programa suras prietaisą ir ekrane pasirodys meteorologinės stotelės piktograma. Nuspauskite „Next“ (toliau) (žr. 5-4 pav.).
6. Pasirinkite tą patį belaidžio ryšio tinklą kaip ir mobilajame įrenginyje ir nuspauskite „Next“ (toliau) (žr. 5-5 pav.).

7. Programa pridės meteorologinę stotelę prie belaidžio ryšio tinklo; palaukite, kol ekrane bus rodoma „100 %“ (žr. 5-6 pav.).
8. Bus rodoma pridėta meteorologinė stotelė. Spauskite „Finish“ (baigti) (žr. 5-7 pav.). Meteorologinės stotelės šviesos diodas švies mėlynai.
9. Ekrane bus rodomi faktiniai rodmenys ir orų prognozė (žr. 5-8 pav.). Duomenis vidurinėje lentelėje galite peržiūrėti slinkdami į kairę ir į dešinę.
10. Apačioje rodomos nustatymų piktogramos (žr. 5-9 pav.):
 - a) „Alarm Options“ – signalų nustatymai
 - b) „Temp Alert“ – įspėjimo dėl temperatūros nustatymai
 - c) „Graph Curve“ – temperatūros/drėgmės/slėgio/vėjo/kritulių istorijos grafikas
 - d) „Unit conversion“ – temperatūros/slėgio/vėjo/kritulių matavimo vienetų pasirinkimas

Pastaba. Norint pakeisti nustatymus, stotelės apačioje, dešinėje, esanti piktograma turi šviesti mėlynai.

a) „Alarm Options“ – signalų nustatymai (žr. 5-10 pav.)

1. Palieskite „Alarm Options“, tada palieskite kairėje, kad pasirinktumėte viršutinį signalą (Nr. 1) arba apatinį signalą (Nr. 2).
2. Nustatykite signalų laiką ir palieskite „Confirm“ (patvirtinti).

Norėdami aktyvuoti signalus, palieskite slankiklį dešinėje (signalų piktogramos atsiras stotelės ekrane).

b) „Temp Alert“ – įspėjimo dėl temperatūros nustatymai (žr. 5-11 pav.)

1. Palieskite „Temp Alert“.
2. Nustatykite vidaus temperatūrą („Indoor“) ir lauko temperatūrą („Outdoor“).
3. Aktyvuokite paliesdami slankiklį viršuje dešinėje, tada palieskite „Confirm“ (patvirtinti).

c) „Graph Curve“ – temperatūros/drėgmės/slėgio/vėjo/kritulių istorijos grafikas (žr. 5-12 pav.)

1. Palieskite „Graph Curve“.
2. Pasirinkite piktogramą viršuje kairėje, tada pasirinkite rodmenų tipą.
3. Pasirinkite rodmenų laiko intervalą: dieną, savaitę, mėnesį.
4. Palieskite viršuje dešinėje esančią rodyklę ir įveskite savo el. pašto adresą. Palieskite „Confirm“ (patvirtinti).
5. Jūsų el. paštu bus išsiųsta nuoroda į XLSX failą; nuoroda galios 24 valandas.

d) „Unit conversion“ – temperatūros/slėgio/vėjo/kritulių matavimo vienetų pasirinkimas (žr. 5-13 pav.)

1. Palieskite „Unit Conversion“; norėdami pakeisti vienetus, palieskite dešinėje esančias rodykles.
2. Palieskite „Confirm“ (patvirtinti).

Jei norite pašalinti stotelę iš programos, palieskite piktogramą „Mano namai“, palaikykite nuspaustą stotelės pavadinimą ir patvirtinkite nuspausdami „Remove Device“ (pašalinti prietaisą) (žr. 5-14 pav.).

Neautomatinis laikas, datos, vietos nustatymas norint matyti saulėtekio ir

saulėlydžio laiką

1. Palaikykite nuspaustą mygtuką MODE (režimas).
2. Mygtukais „+“ ir „-“ nustatykite šias vertes:
 - 12/24 val. laiko formatas, laiko zona, datos formatas, metai, mėnuo, diena, valandos, minutės, kalendoriaus kalba (ENG), miesto santrumpa.
 - Čekijos Respublikoje naudokite PRG (Praha). Kiti miestai ir šalys yra išvardyti 8 puslapyje.
3. Patvirtinkite pasirinktą vertę nuspausdami MODE (režimas). Norėdami pagreitinti pasirinkimą laikykite nuspaudę mygtukus „+“ ir „-“.

Signalo nustatymas

Meteorologinė stotelė leidžia nustatyti 2 signalus.



Nustatykite pageidaujimą signalą.

1. Nuspaudę mygtuką MODE (režimas) vieną kartą, pamatysite signalo Nr. 1 (A1) nustatymus. Nuspaudę mygtuką MODE (režimas) 2 kartus, pamatysite signalo Nr. 2 (A2) nustatymus.
2. Palaikykite nuspaustą mygtuką MODE (režimas) – laiko nustatymai ims mirksėti.
3. Mygtukais „+“ ir „-“ nustatykite signalo valandas ir minutes.

Patvirtinkite pasirinktą vertę mygtuku MODE (režimas). Norėdami pagreitinti vertės pasikeitimą laikykite nuspaukę mygtukus „+“ ir „-“.

Aliarmo įjungimas/išjungimas

Nustatykite pageidaujama signalą.

1. Nuspaukę mygtuką MODE (režimas) vieną kartą, pamatysite signalo Nr. 1 (A1) nustatymus. Nuspaukę mygtuką MODE (režimas) 2 kartus, pamatysite signalo Nr. 2 (A2) nustatymus.
2. Paspauskite „+“ arba „-“; ekrane pasirodys piktograma  1 arba  2 – signalas aktyvuotas ir suskambės nustatytu laiku.
3. Dar kartą paspaudus „+“ arba „-“, signalo piktograma išnyks ir signalas bus išjungtas.

Signalo atidėjimo funkcija

Signalo skambėjimą galite atidėti 5 minutėms, nuspausdami mygtuką LIGHT/SNOOZE (apšvietimas/atidėti), esantį stotelės viršuje. Mygtuką nuspauskite signalui pradėjus skambėti. Signalo piktograma ims mirksėti. Norėdami išjungti atidėjimo režimą, nuspauskite bet kurį kitą mygtuką – piktograma nebemirksės ir toliau bus rodoma ekrane. Signalas vėl skambės kitą dieną.

Aukščio ir atmosferos slėgio nustatymas

Stotelė atmosferos slėgį rodo hPa/inHg/mmHg vienetais ir saugo paskutinių 72 valandų rodmenis. Norint, kad stotelė slėgį matuotų tiksliau, rekomenduojama rankiniu būdu nustatyti jos buvimo vietos aukščio parametrus.

1. Palaikykite nuspaukę mygtuką LIGHT/SNOOZE (apšvietimas/atidėti).
2. Ims mirksėti aukščio piktograma. Mygtukais „+“ ir „-“ nustatykite reikiamą vertę. Mažiausia ir didžiausia aukščio vertės yra atitinkamai -200 m ir +2000 m (10 m intervalais).
3. Patvirtinkite vertę mygtuku LIGHT/SNOOZE (apšvietimas/atidėti).
4. Orų prognozės piktograma ims mirksėti.
5. Piktogramą nustatykite pagal dabartinį orą spausdami mygtukus „+“ ir „-“. To reikia norint patikslinti prognozės skaičiavimus.
6. Patvirtinkite mygtuku LIGHT/SNOOZE (apšvietimas/atidėti).

Slėgio matavimo vienetų/dienos šviesos intensyvumo ir trukmės nustatymas

Pakartotinai spaudžiant mygtuką BARO (barometras) rodoma:

1. Slėgis hPa.
2. Slėgis inHg.
3. Slėgis mmHg.
4. Dienos šviesos intensyvumas lx.
5. Dienos šviesos trukmė.

Kritulių matavimo vienetų nustatymas ir rodmenų apžvalga

Pakartotinai spaudžiant mygtuką RAINFALL (krituliai) rodoma:

1. Šios dienos kritulių kiekis mm (TODAY).
2. Vakar iškritęs kritulių kiekis mm (YESTERDAY).
3. Bendras kritulių kiekis mm (TOTAL).
4. Šios dienos kritulių kiekis coliais (TODAY).
5. Vakar iškritęs kritulių kiekis coliais (YESTERDAY).
6. Bendras kritulių kiekis coliais (TOTAL).

Norėdami išvalyti rodmenų atmintį palaikykite nuspaukę mygtuką RAINFALL (krituliai).

Vėjo greičio matavimo vienetų nustatymas

Pakartotinai spaudžiant mygtuką WIND (vėjas), bus rodomas vėjo greitis myliomis per valandą (mph) arba kilometrais per valandą (kmh).

Didžiausios ir mažiausios temperatūros ribų nustatymas

Galima nustatyti tiek vidaus, tiek lauko temperatūros ribas.

Temperatūros ribos



	LAUKO	VIDAUS
Mažiausia	nuo -40 °C iki +69 °C	nuo -10 °C iki +49 °C
Didžiausia	nuo -39 °C iki +70 °C	nuo -9 °C iki +50 °C
Intervalas	1 °C	1 °C

1. Triskart nuspauskite mygtuką MODE (režimas). Ims mirksėti didžiausios vidaus temperatūros piktograma ▲.
2. Palaikykite nuspaudę mygtuką MODE (režimas) – ims mirksėti temperatūros vertė.
3. Mygtukais „+“ ir „-“ nustatykite pageidaujamą vertę ir ją patvirtinkite mygtuku „MODE“ (režimas).
4. Ims mirksėti piktograma ▲; norėdami aktyvuoti funkciją nuspauskite „+“ arba „-“; piktograma ▲ liks ekrane. Dar kartą nuspaudus „+“ arba „-“, funkcija bus išjungta ir piktograma ▲ ims mirksėti.
5. Tęskite nuspausdami mygtuką MODE (režimas); ims mirksėti mažiausios vidaus temperatūros piktograma ▼.
6. Palaikykite nuspaudę mygtuką MODE (režimas) – ims mirksėti temperatūros vertė.
7. Mygtukais „+“ ir „-“ nustatykite pageidaujamą vertę ir ją patvirtinkite mygtuku „MODE“ (režimas).
8. Ims mirksėti piktograma ▼; norėdami aktyvuoti funkciją nuspauskite „+“ arba „-“; piktograma ▼ liks ekrane. Dar kartą nuspaudus „+“ arba „-“, funkcija bus išjungta ir piktograma ▼ ims mirksėti.
9. Tęskite nuspausdami mygtuką MODE (režimas); ims mirksėti didžiausios lauko temperatūros piktograma ▲.
10. Nustatymo procesas toks pat kaip ir vidaus temperatūros ribų nustatymo procesas. Kai bus viršytos nustatytos temperatūros ribos, bus girdimi penki signalai kas 55 sekundes ir ims mirksėti temperatūros vertė.

Kai bus viršytos nustatytos temperatūros ribos, bus girdimi penki signalai kas 55 sekundes ir ims mirksėti temperatūros vertė.

Garsinį signalą išjungsite nuspaudę bet kurį mygtuką (išskyrus LIGHT/SNOOZE (apšvietimas/atidėti), tačiau aktyvaus signalo piktograma ir toliau mirksės. Temperatūrai nukritus žemiau nustatytos ribos, ekrano piktograma nustos mirksėti.

Vidaus ir lauko temperatūros tendencija

Kylanti	
Stabili	
Krintanti	

Komfortiškumo lygio indikatorius – jaustukas

Komfortiškumo lygio indikatorius (laukelis Nr. 30) suderina oro temperatūrą ir santykinę drėgmę, kad nustatytų jutiminę (juntamą) temperatūrą.

Kūnas paprastai atsivėsina prakaituodamas. Prakaitas iš esmės yra vanduo, atiduodantis kūno šilumą per garavimą. Jei santykinė drėgmė yra didelė, vandens garavimo greitis yra mažas, kūno šiluma išsklaidoma lėčiau.

Todėl kūnas sulaukia daugiau šilumos nei sausoje aplinkoje.

Jei santykinė drėgmė yra 40–70 %, o temperatūra tarp 20 °C ir 28 °C, bus rodoma piktograma 😊 (maloni aplinka).

Jei santykinė drėgmė mažesnė nei 40 %, bus rodoma piktograma 😞 (sausas aplinka).

Jei santykinė drėgmė didesnė nei 70 %, bus rodoma piktograma ☹️ (drėgna aplinka).

Jei temperatūra nėra tarp 20 °C ir 28 °C ir santykinė drėgmė nėra 40–70 %, nerodomas joks simbolis.

Mėnulio fazė

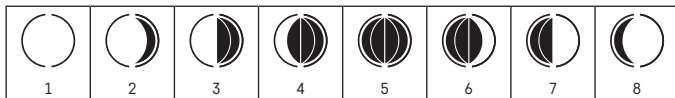

1 – jaunatis

2 – pilnėjanti jaunatis

3 – priešpilnis

4 – pilnėjantis priešpilnis

5 – pilnatis

6 – dylanti pilnatis

7 – delčia

8 – dylanti delčia

Didžiausios bei mažiausios temperatūros ir drėgmės rodmenų rodymas

Pakartotinai spaudžiant mygtuką „+“, vienas po kito rodomi užfiksuoti didžiausi ir mažiausi temperatūros ir drėgmės rodmenys.

Laikydami nuspastą mygtuką „+“, išvalysite atmintį.

UV indeksas/jutiminė temperatūra/rasos taškas/vėjo žvarbumas/šilumos indeksas

Pakartotinai spaudžiant mygtuką INDEX (indeksas) rodoma:

1. UV indeksas

UV indeksas – tai rodmuo, parodantis ultravioletinės spinduliuotės intensyvumą. Jis parodo, kokio lygio apsauga jums reikalinga.

- 1–2 (žemas) – nešioti saulės akinius.
- 2–5 (vidutinis) – nešioti saulės akinius ir apdengti galvą.
- 5–7 (aukštas) – naudoti tokią pat apsaugą kaip ir esant žemesniam indeksui, tik dar reikalingas kremas nuo saulės, turintis aukštą apsaugos nuo saulės rodiklį (SPF).
- 7–11 (labai aukštas) – vengti saulės 11–15 val., kitu atveju naudoti tokią pat apsaugą kaip esant aukštam indeksui.
- 11 ir daugiau (ekstremalus) – dienos metu neišeiti į lauką; saulės spinduliuotė tokia intensyvi, kad per 10 minučių gali sukelti fotodermatitą (nudegimą).

2. JUTIMINĖ TEMPERATŪRA

- Juntama lauko temperatūra.

3. RASOS TAŠKAS – lauko rasos taškas

- Rasos taškas yra temperatūra, kai oras prisisotina vandens garų ir jie pradeda kondensuotis lašelių pavidalu.

4. VĖJO ŽVARBUMAS

- Juntama lauko temperatūra, atsižvelgiant į vėjo greitį.

5. ŠILUMOS INDEKSAS

- Juntama lauko temperatūra, atsižvelgiant į drėgmę.

Slėgio/temperatūros/drėgmės/kritulių grafikas

Pakartotinai spaudžiant mygtuką GRAPH (grafikas) rodoma:

1. BAROMETER (barometras) – slėgio istorijos iki pastarųjų 72 valandų grafikas.
2. IN TEMPERATURE (vidaus temperatūra) – vidaus temperatūros iki pastarųjų 72 valandų grafikas.
3. OUT TEMPERATURE (lauko temperatūra) – lauko temperatūros iki pastarųjų 72 valandų grafikas.
4. IN HUMIDITY (patalpų drėgmė) – patalpų drėgmės istorijos iki pastarųjų 72 valandų grafikas.
5. OUT HUMIDITY (lauko drėgmė) – lauko drėgmės istorijos iki pastarųjų 72 valandų grafikas.
6. RAINFALL (krituliai) – kritulių istorijos iki pastarųjų 7 dienų grafikas.

Stotelės ekrano apšvietimas

1. Kai energija tiekama per adapterį:

Nuolatinis ekrano apšvietimas nustatomas automatiškai.

Pakartotinai spaudžiant mygtuką LIGHT/SNOOZE (apšvietimas/atidėti) galima pasirinkti vieną iš dviejų nuolatinio apšvietimo režimų (įjungtas/išjungtas).

2. Kai energija gaunama tik iš trijų 1,5 V AAA baterijų:

Ekranu apšvietimas išjungtas. Nuspaudus mygtuką LIGHT/SNOOZE (apšvietimas/atidėti) ekrano apšvietimas įsijungs 10 sekundžių, tada vėl išsijungs. Kai stotelės energija gaunama tik iš baterijų, negalima įjungti nuolatinį ekrano apšvietimą!

Pastaba.

Įdėtos baterijos užtikrina išmatuotų/nustatytų duomenų išsaugojimą.

Jeigu baterijos nėra įdėtos, išjungus adapterį, visi duomenys išsitrina.





Orų prognozė

Stotelė prognozuoja orus artimiausioms 12–24 valandų, tam naudojami atmosferos slėgio keitimosi duomenys 15–20 km srityje.

Orų prognozės tikslumas yra 70–75 %. Prognozės piktograma rodoma laukelyje Nr. 8.

Kadangi orų prognozė gali nebūti 100 % tiksli, nei gamintojas, nei pardavėjas negali būti laikomi atsakingais už nuostolius, patirtus dėl netikslios prognozės.

Orų prognozės piktogramos:

				
1	2	3	4	5

- 1 – saulėta
- 2 – debesuota
- 3 – apsiniaukę

- 4 – lietus
- 5 – smarkus lietus

Kai lauko temperatūra yra tarp -1°C ir $+1^{\circ}\text{C}$, rodoma lijdros piktograma ❄️.

Techninė priežiūra ir eksploatacija

- Įdėmiai perskaitykite naudotojo vadovą prieš naudodami šį gaminį.
- Saugokite produktą nuo tiesioginių saulės spindulių, didelio šalčio ir drėgmės ir staigių temperatūros pakitimų, kadangi šie veiksniai gali nulėmti netinkamą signalo aptikimą.
- Nedėkite gaminio vietose, kuriose jaučiama vibracija ar smūgiai, nes tai gali jį pažeisti.
- Saugokite gaminį nuo didelės jėgos poveikio, smūgių, dulkių, aukštos temperatūros arba drėgmės, nes šie veiksniai gali sukelti gedimą, sąlygoti trumpesnį baterijų veikimą ir plastikinių dalių deformavimą, sugadinti baterijas.
- Saugokite gaminį nuo lietaus ir drėgmės, kadangi jis neskirtas naudoti lauke.
- Nepalikite jo netoli atviros liepsnos šaltinių, pvz., degančios žvakės ar kt.
- Nedėkite gaminio nepakankamai vėdinamose vietose.
- Neliaskite gaminio vidinių elektros grandinių. Galite jas sugadinti, o dėl to automatiškai panaikinama garantija. Prietaisą remontuoti gali tik kvalifikuotas specialistas.
- Gaminį valykite šiek tiek drėgnu minkštu audiniu. Nenaudokite tirpiklių ar valymo priemonių, nes jie gali subraižyti plastikines dalis ir sukelti elektros grandinės dalių koroziją.
- Nenardinkite prietaiso į vandenį ar kitus skysčius.
- Prietaisas turi būti saugomas nuo krintančių vandens lašų ar pusrų.
- Patys neremontuokite sugedusio prietaiso ar radę jame defektą. Nuneškite jį remontuoti į parduotuvę, kurioje pirkote.
- Laikykite vaikams nepasiekiamoje vietoje, tai nėra žaislas.
- Išimkite išsikrovusias baterijas, kadangi jos gali ištėkėti ir sugadinti gaminį. Naudokite tik naujas rekomenduojamo tipo baterijas, keisdami jas įsitinkinkite, kad įdėjote teisingu poliškumu.
- Nemeskite baterijų į ugnį, jų neardykite ir nesukelkite trumpojo jungimo.
- Šis prietaisas nėra skirtas naudoti asmenims (įskaitant vaikus), turintiems fizinę, jutiminę arba protinę negalią, taip pat neturintiems patirties ir žinių, kurios reikalingos saugiam naudojimui,

nebent už tokių asmenų saugumą atsakingas asmuo juos prižiūri arba nurodo, kaip naudotis prietaisu. Visada prižiūrėkite vaikus ir užtikrinkite, kad jie nežaistų su prietaisu.



Nemeskite kartu su buitiniemis atliekomis. Pristatykite į specialius rūšiujamoms atliekoms skirtus surinkimo punktus. Susisiekite su vietinėmis valdžios institucijomis, kad šios suteiktų informaciją apie surinkimo punktus. Jei elektroniniai prietaisai yra išmetami atliekų užkasimo vietose, kenksmingos medžiagos gali patekti į gruntinius vandenius, o paskui ir į maisto grandinę, ir tokiu būdu pakenkti žmonių sveikatai.

Aš, EMOS spol. s r. o. patvirtinu, kad radijo įrenginių tipas E5059 atitinka Direktyvą 2014/53/ES. Visas ES atitikties deklaracijos tekstas prieinamas šiuo interneto adresu: <http://www.emos.eu/download>.

LV | Wi-Fi bežvadu meteorologiskā stacija

Tehniskā specifikācija

Pulkstenis ar Wi-Fi signāla vadāmību

Laika formāts: 12/24 h

Iekštelpu temperatūra: -10 °C līdz +50 °C, izšķirtspēja 0,1 °C

Āra temperatūra: -40 °C līdz +70 °C, izšķirtspēja 0,1 °C

Temperatūras mērījumu precizitāte: ±1 °C

Gaisa mitrums iekštelpās un ārā: 1 % – 99 % relatīvā gaisa mitruma, 1 % izšķirtspēja

Mitruma mērīšanas precizitāte: 3 % diapazonā no 30 °C līdz 80 %, citos diapazonos – 5 %

Temperatūras mērvienība: °C/°F

Barometriskā spiediena mērījumu diapazons: 850 līdz 1050 hPa

Spiediena mērvienība: hPa/inHg/mmHg

Vēja sensora mērījumu diapazons: 0–215 km/h

Vēja ātruma mērvienība: km/mph

Nokrišņu sensora mērījumu diapazons: 0–999,9 mm

Nokrišņu mērvienība: mm/collas

Radiosignāla attālums: līdz 50 metriem atklātās vietās

Iekārtu starpsavienojums: ar 868 MHz radiosignāla starpniecību, 25 mW maks. efektīvā izstarotā jauda

Galvenās ierīces savienojums ar Wi-Fi tīklu: 2,4 GHz, maks. 25 mW e.r.p. (efektīvā izstarotā jauda)

Stacijas strāvas padeve:

trīs 1,5 V AAA tipa baterijas (nav iekļautas komplektā)

230 V maiņstrāva/5 V līdzstrāva, 1,2 A adapters (iekļauts)

Temperatūras/mitruma/vēja/nokrišņu/UV starojuma sensora strāvas padeve: 1 × 3,7 V 4400 mAh

litija jonu 21700T akumulators (iekļauts)

Stacijas izmēri un svars: 30 × 215 × 173 mm; 545 g (bez baterijām)

Sensora izmēri un svars: 151 × 396 × 313 mm; 972 g (bez akumulatora)

Meteorologiskā stacija – ikonu un pogu apraksts (skat. 1. attēlu)

- | | |
|-----------------------------------------------------------|--------------------------------------------------------------------------|
| 1 – āra temperatūra | 10 – mēness fāze |
| 2 – āra temperatūras tendence | 11 – vēja virziens: S – dienvidu, W – rietumu, N – ziemeļu, E – austrumu |
| 3 – zems sensora akumulatora uzlādes līmenis | 12 – vēja ātrums |
| 4 – maks./min. iekštelpu temperatūras un mitruma vērtības | 13 – UV indekss |
| 5 – maks./min. āra temperatūras un mitruma vērtības | 14 – spiediena vēsture |
| 6 – āra mitruma tendence | 15 – dati no nokrišņu sensora |
| 7 – iekštelpu gaisa mitruma tendence | 16 – spiediena vērtība |
| 8 – laika prognoze | 17 – nedēļas diena |
| 9 – sarma | 18 – saulrieta laiks |
| | 19 – saullēkta laiks |
| | 20 – mēnesis |

- 21 – diena
- 22 – Wi-Fi savienojuma sinhronizācija
- 23 – Wi-Fi uztveršana
- 24 – 1./2. modinātājs
- 25 – laiks
- 26 – iekštelpu gaisa mitrums
- 27 – temperatūras trauksme/zems stacijas bateriju enerģijas līmenis
- 28 – iekštelpu temperatūra
- 29 – iekštelpu temperatūras tendence
- 30 – komforta līmeņa indikators – smaidiņš
- 31 – Wi-Fi signāla uztveršanas LED

- A – poga BARO (BAROMETRS)
- B – poga WIND (VĒJŠ)
- C – poga LIGHT/SNOOZE (APGAISMOJUMS/SNAUDAS REŽĪMS)
- D – poga INDEX (RĀDĪTĀJS)
- E – poga RAINFALL (NOKRIŠŅI)
- F – poga WIFI
- G – poga MODE (REŽĪMS)
- H – poga +
- I – poga -
- J – poga GRAPH (DIAGRAMMA)
- K – poga SEARCH (MEKLĒT)
- L – statīvs
- M – bateriju nodalījuma vāciņš
- N – strāvas adaptera savienotājs

Daudzfunkcionālā sensora un akumulatora lādētāja apraksts (skat. 2. attēlu)

- 1 – vēja virziena lāpstiņa
- 2 – vēja sensora kausi
- 3 – temperatūras un mitruma sensora vāciņš
- 4 – montāžas stienis
- 5 – LED indikators
- 6 – poga TX
- 7 – nokrišņu vāciņa skrūve
- 8 – nokrišņu vāciņš
- 9 – akumulatora nodalījuma vāciņš
- 10 – līmeņrādis
- 11 – nokrišņu trauks
- 12 – UV starojuma sensors
- 13 – saules panelis
- 14 – ziemeļu indikators
- 15 – akumulatora lādētāja USB savienotājs
- 16 – akumulatora nodalījums

Sensora piestiprināšana pie sienas (skat. 3. attēlu)

Pilsētu saraksts (skat. 4. attēlu)

Darba sākšana/uzstādīšana

1. Vispirms pievienojiet stacijai strāvas adapteru, tad ievietojiet baterijas vispirms meteoroloģiskajā stacijā (trīs 1,5 V AAA) un tad bezvadu sensorā. Sensora akumulatora nodalījums ir aizvērts ar skrūvēm; izmantojiet piemērotu skrūvgriezi.
2. Ievietojot baterijas, noteikti ievērojiet pareizu polaritāti, lai nesabojātu meteoroloģisko staciju vai sensoru. Izmantojiet tikai viena veida sārmu baterijas. Meteoroloģiskajā stacijā neizmantojiet uzlādējamas baterijas.
3. Novietojiet abas ierīces blakus. Meteoroloģiskā stacija automātiski sāks meklēt bezvadu sensora signālu trīs minūtes. Lai paātrinātu savienošanu pārī, varat nospiegt sensora pogu TX (mirgos sarkanā LED).
4. Ja sensoru signāls netiek uztverts, turiet nospiestu meteoroloģiskās stacijas pogu SEARCH, lai atkārtotu meklēšanu, un nospiediet sensora pogu TX.
5. Lai nodrošinātu pareizu mērīšanu, sensors ir jānovieto virs zemes (vismaz 1,5 m) uz horizontālas virsmas un ārpus ēkām un konstrukcijām. Lai nesabojātu sensoru, tam ir jābūt stingri uzstādītam. Vispirms pieskrūvējiet montāžas stieni pie sienas, pēc tam pieskrūvējiet sensoru uz stieņa saskaņā ar attēlu „Sensora piestiprināšana pie sienas”. Vējam ir brīvi jāplūst no visām pusēm apkārt vēja sensoram. Pārbaudiet, vai vēja ātruma mērīšanai paredzētais vēja virziena indikators un lāpstiņas var brīvi griezties. Sensora priekšpusē esošajam ziemeļu (N) indikatoram ir jābūt vērstam uz ziemeļiem. Pretējā gadījumā vēja virziens vienmēr tiks rādīts nepareizi. Izvēloties piemērotu vietu sensora uzstādīšanai, pirms uzstādīšanas pārbaudiet, vai galvenā stacija atrodas sensora darbības diapazonā. Sensora darbības diapazons var būtiski mazināties teritorijās ar daudziem šķēršļiem.
6. Nenovietojiet sensoru uz metāla priekšmetiem, jo tas mazina raidīšanas diapazonu.
7. Ja ekrānā tiek parādīta zema bateriju enerģijas līmeņa ikona, nomainiet meteoroloģisko stacijas baterijas vai uzlādējiet sensora akumulatoru, izmantojot pievienoto lādētāju.

Sensora akumulatora uzlāde

1. Ievietojiet sensora akumulatoru USB lādētājā. Ievietojot akumulatoru, noteikti ievērojiet pareizo polaritāti, lai nesabojātu akumulatoru.
2. Iespraudiet lādētāja kabeļa USB-A savienotāju adapterā (nav iekļauts komplektācijā) vai citā ierīcē, kas atbilst lādētāju ar strāvu. Pārliecinieties, ka adapters ir pievienots kontaktligzdai un ka ierīce saņem pietiekamu strāvu.
3. Ja lādētājs ir pareizi pievienots, tas sāk akumulatora uzlādi.
4. Uzlādi norāda sarkana LED. Akumulatora pilna uzlāde ilgst apmēram desmit stundas.
5. Kad akumulators ir pilnībā uzlādēts, izgaismojas zaļa LED.

Piezīme: sensoram ir iebūvēts saules panelis, kas nepārtraukti uzlādē akumulatoru. Uzlādes ātrums ir atkarīgs no saules gaismas intensitātes – tā kalpo tikai kā papilduzlāde. Ziemā ir ieteicams vienmēr uzlādēt akumulatoru, izmantojot iekļauto USB lādētāju.

Pulkstenis ar Wi-Fi vadāmību

Pašreizējais laiks/datums tiek automātiski ielādēti stacijā, tiklīdz tā izveido savienojumu ar Wi-Fi tīklu.

Displejā tiek parādīta ikona .

Laiks tiek automātiski atjaunināts katru dienu 19.00/20.00/21.00.

Turot nospiestu pogu WIFI, tiek aktivizēta Wi-Fi tīkla manuāla meklēšana.

Pēc tam, isi nospiežot pogu WIFI, meklēšana tiek atcelta.

Savienojumu norāda LED apakšējā labajā stūrī:

- LED nedeg – nav Wi-Fi savienojuma;
- LED mirgo sarkanā krāsā – automātiska/manuāla Wi-Fi meklēšana;
- LED iedegas sarkanā krāsā – izveidots Wi-Fi savienojums;
- LED iedegas zilā krāsā – izveidots Wi-Fi savienojums ar mākonī.

Saņemot Wi-Fi signālu, stacijai vienmēr ir jābūt savienotai ar strāvas avotu.

Laī iegūtu papildinformāciju, skatiet sadaļu „Mobilā lietotne”.

Mobilā lietotne (skat. 5. attēlu)

Meteoroloģisko staciju var vadīt, izmantojot iOS vai Android mobilo lietotni.

Lejupielādējiet ierīcē lietojumprogrammu „Tuya Smart”.

Android



iOS



Reģistrēšanās lietotnē

1. Pievienojiet ierīci Wi-Fi tīklam. Reģistrējieties lietotnē vai ievadiet savus pierakstīšanās datus, ja jau esat lietotnes lietotājs; skatiet 5-1. attēlu.
2. Pierakstieties lietotnē, pieskarieties ikonai My Home (Manas mājas) un Add Device (Pievienot ierīci); skatiet 5-2. attēlu.
3. Iespējot visas trīs ierīces lokalizācijas metodes (atraššanās vieta, Wi-Fi, Bluetooth) un pieskarieties Start scanning (Sākt meklēšanu); skatiet 5-3. attēlu.
4. Pēc tam turiet nospiestu stacijas pogu WIFI; sāks mirgot sarkanā LED.
5. Lietotne atradis ierīci un ekrānā tiks parādīta meteoroloģiskās stacijas ikona. Nospiediet Next (Tālāk); skatiet 5-4. attēlu.
6. Atlasiet to pašu Wi-Fi tīklu, kuru atlasījāt mobilajā ierīcē, un nospiediet Next (Tālāk); skatiet 5-5. attēlu.
7. Lietotne pievienos meteoroloģisko staciju Wi-Fi tīklam; pagaidiet, līdz ekrānā tiek parādīti 100%; skatiet 5-6. attēlu.

8. Tiks parādīta pievienotā meteoroloģiskā stacija. Nospiediet Finish (Pabeigt); skatiet 5-7. attēlu. Meteoroloģiskās stacijas LED spīdēs zilā krāsā.
9. Ekrānā tiks parādīts pārskats par izmēritajām vērtībām un laika prognozi; skatiet 5-8. attēlu. Centrālajā tabulā esošos datus var apskatīt, bīdot pa kreisi/pa labi.
10. Apakšā tiek parādītas iestatījumu ikonas; skatiet 5-9. attēlu:
 - a) Alarm Options – modinātāja iestatījumi;
 - b) Temp Alert – temperatūras brīdinājuma iestatījumi;
 - c) Graph Curve – temperatūras/mitruma/spiediena/vēja/nokrišņu vēstures diagramma;
 - d) Unit Conversion – temperatūras/spiediena/vēja/nokrišņu mērvienību izvēle.

Piezīme: lai veiktu izmaiņas iestatījumos, stacijas apakšējā labajā stūrī esošajai ikonai ir jāspīd zilā krāsā.

a) Alarm Options – modinātāja iestatījumi (skat. 5-10. attēlu)

1. Pieskarieties Alarm Options (Modinātāja iestatījumi) un pieskarieties kreisajā pusē, lai izvēlētos augšējo (Nr. 1) vai apakšējo modinātāju (Nr. 2).
2. Iestatiet modinātāju laikus un pieskarieties Confirm (Apstiprināt).

Lai aktivizētu modinātājus, pieskarieties bīdāmajai pogai labajā pusē (stacijas ekrānā tiks parādītas modinātāju ikonas).

b) Temp Alert – temperatūras brīdinājuma iestatījumi (skat. 5-11. attēlu)

1. Pieskarieties Temp Alert (Temperatūras brīdinājums).
2. Iestatiet iekštelpu (Indoor) un āra (Outdoor) temperatūru.
3. Aktivizējiet, pieskaroties bīdāmajai pogai augšējā labajā stūrī, un nospiediet Confirm (Apstiprināt).

c) Graph Curve – temperatūras/mitruma/spiediena/vēja/nokrišņu vēstures diagramma (skat. 5-12. attēlu)

1. Pieskarieties Graph Curve (Diagrammas līkne).
2. Atlasiet ikonu augšējā kreisajā stūrī un izvēlieties mērījuma veidu.
3. Izvēlieties mērījumu laika periodu: dienu, nedēļu, mēnesi.
4. Pieskarieties bultiņai augšējā labajā stūrī un ievadiet savu e-pastu. Pieskarieties Confirm (Apstiprināt).
5. Saite uz xlsx datni tiks nosūtīta uz jūsu e-pastu; saite ir derīga 24 stundas.

d) Unit Conversion – temperatūras/spiediena/vēja/nokrišņu mērvienību izvēle (skat. 5-13. attēlu)

1. Pieskarieties Unit Conversion (Mērvienību pārveidošana); lai mainītu mērvienību, pieskarieties bultiņām labajā pusē.
2. Pieskarieties Confirm (Apstiprināt).

Ja vēlaties dzēst staciju no lietotnes, pieskarieties ikonai My Home (Manas mājas), turiet nospiestu stacijas nosaukumu un apstipriniet, nospiežot Remove Device (Dzēst ierīci) (skat. 5-14. attēlu).

Laika, datuma, atrašanās vietas manuāla iestatīšana saullēkta un saulrieta laika parādīšanai

1. Nospiediet un turiet pogu MODE (REŽĪMS).
2. Ar pogām + un - iestatiet šādas vērtības:
 - 12/24 laika formāts, laika josla, datuma formāts, gads, mēnesis, diena, stunda, minūte, kalendāra valoda (ENG), pilsētas nosaukuma saīsinājums;
 - Čehijai izmantojiet PRG (Prāga). Citas pilsētas un valstis ir uzskaitītas 8. lappusē.
3. Apstipriniet atlasīto vērtību, nospiežot pogu MODE, turiet nospiestas pogas + vai -, lai ātrāk pārvietotos izvēlnē.

Modinātāja iestatīšana

Meteoroloģiskajā stacijā var iestatīt divus modinātājus.



Atlasiet izvēlēto modinātāju

1. Nospiediet pogu MODE vienreiz, lai apskatītu 1. modinātāja (A1) iestatījumus. Nospiediet pogu MODE divreiz, lai apskatītu 2. modinātāja (A2) iestatījumus.
2. Turiet nospiestu pogu MODE – sāks mīrgot laika iestatījumi.

3. Iestatiet modinātāja stundu un minūtes, nospiežot + vai -.
Apstipriniet izvēlēto vērtību, nospiežot MODE; turot nospiestu pogu + vai -, vērtības var izmainīt atpakaļ.

Trauksmes aktivizēšana/deaktivizēšana

Atlasiet izvēlēto modinātāju

1. Nospiediet pogu MODE vienreiz, lai apskatītu 1. modinātāja (A1) iestatījumus.
Nospiediet pogu MODE divreiz, lai apskatītu 2. modinātāja (A2) iestatījumus.
2. Nospiediet + vai -; ekrānā tiks parādīta ikona  1 vai  2 – modinātājs tagad ir aktivizēts un zvanīs iestatītajā laikā.
3. Ja vēlrreiz nospiedīsiet + vai -, modinātāja ikona pazudīs, un modinātājs tiks deaktivizēts.

Snaudas režīma funkcija

Modinātāja zvanišanu var atlikt piecas minūtes, nospiežot pogu LIGHT/SNOOZE (APGAISMOJUMS/SNAUDAS REŽĪMS) meteoroloģiskās stacijas augšpusē. Nospiediet pogu, kad modinātājs sāk zvanīt. Sāks mirgot modinātāja ikona. Lai atceltu SNOOZE jeb snaudas režīmu, nospiediet jebkuru citu pogu: modinātāja ikona beigs mirgot un būs redzama displejā. Modinātājs tiks atkal iedarbināts nākamajā dienā.

Augstuma un atmosfēras spiediena iestatīšana

Stacija attēlo atmosfēras spiedienu hPa/inHg/mmHg mērvienībās un reģistrē pēdējo 72 stundu spiediena mērījumu vēsturi.

Lai iegūtu vēl precīzāku spiediena vērtību aprēķinu, ir ieteicams manuāli iestatīt vietas, kurā meteoroloģiskā stacija tiek izmantota, augstumu.

1. Turiet nospiestu pogu LIGHT/SNOOZE.
2. Sāks mirgot augstuma ikona. Iestatiet vērtību ar pogām + un -. Minimālā un maksimālā augstuma iestatījumi ir attiecīgi no -200 m līdz +2000 m (izšķirtspēja 10 m).
3. Apstipriniet vērtību, nospiežot LIGHT/SNOOZE.
4. Sāks mirgot laikapstākļu prognozes ikona.
5. Pamatojoties uz pašreizējiem laikapstākļiem, iestatiet ikonu ar pogu + un -. Šī vērtība tiek izmantota, lai padarītu laika prognozes aprēķinu precīzāku.
6. Apstipriniet izvēli, nospiežot pogu LIGHT/SNOOZE.

Spiediena mērvienības/dienasgaismas intensitātes un ilguma iestatīšana

Atkārtoti nospiežot pogu BARO, tiks parādīts:

1. Spiediens, hPa.
2. Spiediens, inHg.
3. Spiediens, mmHg.
4. Dienasgaismas intensitāte luksos.
5. Dienasgaismas ilgums.

Nokrišņu mērvienības iestatīšana/izmērīto vērtību pārskats

Atkārtoti nospiežot pogu RAINFALL, tiks parādīts:

1. Šodienas nokrišņi, mm (TODAY).
2. Vakardienas nokrišņi, mm (YESTERDAY).
3. Kopējais nokrišņu daudzums, mm (TOTAL).
4. Šodienas nokrišņi, collas (TODAY).
5. Vakardienas nokrišņi, collas (YESTERDAY).
6. Kopējais nokrišņu daudzums, collas (TOTAL).

Turot nospiestu pogu RAINFALL, izmērīto vērtību atmiņa tiek dzēsta.

Vēja ātruma mērvienības iestatīšana









Atkārtoti nospiežot pogu WIND, vēja ātrums tiks parādīts jūdzes stundā (mph) vai kilometros stundā (kmh).

Maksimālās un minimālās temperatūras robežvērtību iestatīšana

Temperatūras robežvērtības var iestatīt gan iekšēlu, gan āra temperatūrai.



Temperatūras robežvērtību diapazons

	ĀRĀ	IEKŠTELPĀS
Minimālā	-40 °C līdz +69 °C	-10 °C līdz +49 °C
Maksimālā	-39 °C līdz +70 °C	-9 °C līdz +50 °C
Izšķirtspēja	1 °C	1 °C

1. Trīsreiz nospiediet pogu MODE. Sāks mirgot maksimālās iekštelpu temperatūras ikona .
 2. Turiet nospiestu pogu MODE – sāks mirgot temperatūras vērtība.
 3. Ar pogām + un - noregulējiet vērtību un apstipriniet, nospiežot pogu MODE.
 4. Sāks mirgot ikona ; lai aktivizētu funkciju, nospiediet + vai -; ikona  paliks ekrānā. Ja vēlreiz nospiedīsiet + vai -, funkcija tiks deaktivizēta – ikona  mirgos.
 5. Turpiniet, nospiežot pogu MODE; minimālās iekštelpu temperatūras ikona  sāks mirgot.
 6. Turiet nospiestu pogu MODE – sāks mirgot temperatūras vērtība.
 7. Ar pogām + un - noregulējiet vērtību un apstipriniet, nospiežot pogu MODE.
 8. Sāks mirgot ikona ; lai aktivizētu funkciju, nospiediet + vai -; ikona  paliks ekrānā. Ja vēlreiz nospiedīsiet + vai -, funkcija tiks deaktivizēta – ikona  mirgos.
 9. Turpiniet, nospiežot pogu MODE; maksimālās iekštelpu temperatūras ikona  sāks mirgot.
 10. Iestatīšanas process ir tāds pats kā iekštelpu temperatūras robežvērtību iestatīšanai.
- Ja iestatītās temperatūras robežvērtība tiek pārsniegta, piecas reizes ik pēc 55 sekundēm atskanēs signāls un vērtība sāks mirgot.

Nospiežot jebkuru taustiņu ekrānā (izņemot LIGHT/SNOOZE), tiks atcelts brīdinājuma skaņas signāls, taču aktīvā brīdinājuma ikona turpinās mirgot. Tiklīdz temperatūra kļūš zemāka nekā iestatītā robežvērtība, ikona ekrānā pārstās mirgot.

Iekštelpu un āra temperatūras tendence

Pieaug	
Stabila	
Pazeminās	

Komforta līmeņa indikators – smaidiņš

Komforta līmeņa indikators (30. lauks) apvieno iekštelpu gaisa temperatūru un relatīvo gaisa mitrumu, lai noteiktu šķietamo temperatūru, kas ir zināma arī kā jūtamā gaisa temperatūra.

Ķermenis parasti atdziest svīstot. Sviedri būtībā ir ūdens, kas iztvaikojot novada karstumu no ķermeņa. Ja relatīvais mitrums ir augsts, ūdens iztvaikošanas ātrums ir zems un siltums no ķermeņa tiek izvadīts lēnāk.

Tādējādi ķermenis saglabā vairāk siltuma nekā sausā vidē.

Ja mitrums ir 40–70% relatīvā mitruma robežās un temperatūra ir 20 °C līdz 28 °C, tiks rādīta ikona ☺ (patikama vide).

Ja mitrums ir mazāks nekā 40% relatīvā mitruma, tiks rādīta ikona ☹ (sausā vide).

Ja mitrums ir lielāks nekā 70% relatīvā mitruma, tiks rādīta ikona ☹ (mitra vide).

Ja temperatūra nav 20–28 °C robežās un mitrums nav 40–70% relatīvā mitruma, netiks rādīta neviena ikona.

Mēness fāze

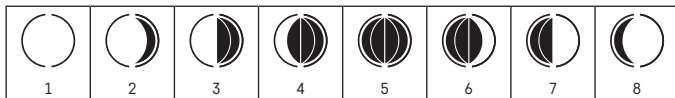

1 – jauns mēness

2 – augošs pusmēness

3 – pirmais ceturksnis

4 – augošs mēness

5 – pilns mēness

6 – dilstošs mēness

7 – pēdējais ceturksnis

8 – dilstošs pusmēness

Maksimālās un minimālās temperatūras un mitruma rādījumu attēlošana

Atkārtoti nospiediet pogu +, lai pakāpeniski parādītu temperatūras un mitruma maksimālos un minimālos mērījumus.

Turot nospiestu pogu +, izmērītā vērtība tiek dzēsta.

UV indekss/šķietamā temperatūra/rasas punkts/vēja atdzišana/karstuma indekss

Atkārtoti nospiežot pogu INDEX, tiks parādīts turpmāk minētais.

1. UV INDEX (UV INDEKSS)

UV indekss ir mērvienība, ko izmanto ultravioletā starojuma mērīšanai. Tas norāda, kāds aizsardzības līmenis būtu jāizmanto.

- 1–2 (zems) – uzlieciet saulesbrilles
- 2–5 (vidējs) – uzlieciet saulesbrilles un galvassegu
- 5–7 (augsts) – tāda pati aizsardzība kā zemākam indeksam, taču izmantojiet arī sauļošanās krēmu ar augstu saules aizsardzības koeficientu (SPF)
- 7–11 (ļoti augsts) – neuzturieties saulē no 11.00 līdz 15.00, pretējā gadījumā izmantojiet tādu pašu aizsardzību, ko izmanto augstam indeksam
- 11 un augstāks (ekstrēms) – dienas laikā neejiet ārā; saules gaisma ir tik intensīva, ka desmit minūtēs tā var izraisīt fotodermatītu (saules apdegumus)

2. FEEL LIKE

- Šķietamā āra temperatūra

3. DEW POINT – āra rasas punkts

- Rasas punkts ir temperatūra, kurā gaiss kļūst pilnībā piesātināts ar ūdens tvaiku, kas tad sāk kondensēties ūdens pilieni veidā.

4. WIND CHILL (VĒJA ATDZIŠANA)

- Šķietamā āra temperatūra, ņemot vērā vēja ātrumu.

5. HEAT INDEX (KARSTUMA INDEKSS)

- Šķietamā āra temperatūra, ņemot vērā mitrumu.

Spiediena/temperatūras/mitruma/nokrišņu diagramma

Atkārtoti nospiežot pogu GRAPH, tiks parādīts:

1. BAROMETER – spiediena vēstures diagramma pēdējām 72 stundām;
2. IN TEMPERATURE – iekštelpu temperatūras vēstures diagramma pēdējām 72 stundām;
3. OUT TEMPERATURE – āra temperatūras vēstures diagramma pēdējām 72 stundām;
4. IN HUMIDITY – iekštelpu mitruma vēstures diagramma pēdējām 72 stundām;
5. OUT HUMIDITY – āra mitruma vēstures diagramma pēdējām 72 stundām;
6. RAINFALL – nokrišņu vēstures diagramma pēdējām septiņām dienām.

Stacijas ekrāna apgaismojums

1. Izmantojot strāvas adapteru:

ekrāna pastāvīgais apgaismojums ir iestatīts automātiski.

Atkārtoti nospiežot pogu LIGHT/SNOOZE, varat iestatīt divus dažādus pastāvīgā apgaismojuma režīmus (ieslēgts/izslēgts).

2. Izmantojot trīs 1,5 V AAA tipa baterijas:

ekrāna apgaismojums ir izslēgts. Nospiežot pogu LIGHT/SNOOZE, uz desmit sekundēm tiks ieslēgts ekrāna apgaismojums, un pēc tam tas izslēgsies. Ja stacija darbojas tikai ar baterijām, pastāvīgu ekrāna apgaismojumu nevar aktivizēt!

Piezīme.

levietotās baterijas kalpo kā rezerves variants izmērītajiem/iestatītajiem datiem.





Ja baterijas neievieto un adapters tiek atvienots, visi dati tiek dzēsti.

Laika prognoze

Stacija prognozē laikapstākļus nākamajām 12–24 stundām 15–20 km rādiusā, ņemot vērā atmosfēras spiediena izmaiņas.

Laikapstākļu prognozes precizitāte ir 70–75 %. Laikapstākļu prognozes ikona tiek parādīta 8. laukā. Tā kā laika prognoze nevar būt 100 % precīza, nedz ražotājs, nedz pārdevējs nav atbildīgi par zaudējumiem, ko ir izraisījusi nepareiza prognoze.

Laika prognozes ikonas

				
1	2	3	4	5

1 – saulains

2 – mākoņains

3 – apmācies

4 – lietus

5 – ilglaicīgs lietus

Āra temperatūrā no -1 °C līdz +1 °C – tiks rādīta sarmas ikona ❄.

Apkope un uzturēšana

- Pirms izstrādājuma lietošanas rūpīgi izlasiet instrukciju.
- Nepakļaujiet izstrādājumu tiešiem saules stariem, lielam aukstumam un mitrumam un pēkšņām temperatūras izmaiņām, jo tas var negatīvi ietekmēt noteikšanas precizitāti.
- Nenovietojiet izstrādājumu vietā, kas ir pakļauta vibrācijai vai triecieniem, – tie var izraisīt bojājumus.
- Nepakļaujiet izstrādājumu pārmērīgam spēkam, triecieniem, putekļiem, augstas temperatūras ietekmei vai mitrumam; tie var izraisīt nepareizu darbību, saīsināt baterijas kalpošanas laiku, sabojāt bateriju un deformēt plastmasas detaļas.
- Nepakļaujiet ierīci lietus vai mitruma iedarbībai, tā nav paredzēta izmantošanai ārpus telpām.
- Nenovietojiet uz izstrādājuma atklātas liesmas avotus, piemēram, degošu sveci u. c.
- Nenovietojiet izstrādājumu vietā ar nepietiekamu gaisa plūsmu.
- Nepārveidojiet izstrādājuma iekšējās elektriskās ķēdes. Tas var sabojāt izstrādājumu un automātiski anulē garantiju. Bojājumu gadījumā izstrādājums ir jāremontē tikai kvalificētam speciālistam.
- Izstrādājuma tīrīšanai izmantojiet nedaudz samitrinātu mīkstu drānu. Neizmantojiet šķīdinātājus vai tīrīšanas līdzekļus; tie var saskrāpēt plastmasas detaļas un izraisīt elektrisko ķēžu koroziju.
- Negremdējiet izstrādājumu ūdenī vai citā šķīdumā.
- Nepakļaujiet izstrādājumu piloša vai šļakstoša ūdens ietekmei.
- Izstrādājuma bojājumu vai defektu gadījumā neveiciet remontdarbus patstāvīgi. Nododiet ierīci labošanai veikalā, kurā to iegādājāties.
- Glabājiet izstrādājumu bērniem nepieejamā vietā; tā nav rotaļlieta.
- Izņemiet izlietotās baterijas; tām var rasties noplūde un tās var sabojāt izstrādājumu. Izmantojiet tikai jaunus ieteicamā tipa baterijas un, nomainot tās, pārļieciniet, kas polaritāte ir pareiza.
- Nemetiet baterijas ugunī, neizjauciet un nepakļaujiet tās īsslēgumam.
- Šī ierīce nav paredzēta izmantošanai personām (tostarp bērniem), kuru fiziskā, uztveres vai garīgā nespēja vai pieredzes un zināšanu trūkums neļauj to droši lietot, ja vien šīs personas neuzrauga

vai norärdijumus par ierices lietošanu tām nesniedz par viņu drošību atbildīgā persona. Bērni vienmēr ir jāuzrauga, lai pārliecinātos, ka viņi nespēlējas ar ierīci.



Neizmetiet kopā ar sadzīves atkritumiem. Šim nolūkam izmantojiet īpašus atkritumu šķirošanas un savākšanas punktus. Lai gūtu informāciju par šādiem savākšanas punktiem, sazinieties ar vietējo pašvaldību. Ja elektroniskās ierices tiek likvidētas izgāztuvē, bīstamas vielas var nonākt pazemes ūdeņos un tālāk arī barības ķēdē, kur tās var ietekmēt cilvēka veselību.

Ar šo EMOS spol. s r. o. deklarē, ka radioiekārta E5059 atbilst Direktīvai 2014/53/ES. Pilns ES atbilstības deklarācijas teksts ir pieejams šādā interneta vietnē: <http://www.emos.eu/download>.

EE | Wi-Fi juhtmevaba ilmajaam

Tehniskie kirjeldused:

Wi-Fi signaaliga juhitav kell

Ajavorming: 12/24 h

Sisetemperatuur: -10 °C kuni +50 °C, resolutsiooniga 0,1 °C

Välisestemperatuur: -40 °C kuni +70 °C, resolutsiooniga 0,1 °C

Temperatuuri mõõtmise täpsus: ±1 °C

Sise- ja välisniiskus: 1 % kuni 99 % suhtelist niiskust, mõõtesamm 1 %

Niiskuse mõõtmise täpsus: 3 % vahemikus 30 % kuni 80 %, muu vahemiku korral 5 %

Temperatuurinäidiku ühik: °C/°F

Õhurõhu mõõtepiirkond: 850 hPa kuni 1 050 hPa

Rõhuühik: hPa/inHg/mmHg

Tuuleanduri mõõteulatus: 0–215 km/h

Tuule kiiruse ühik: km/mph

Sademete anduri mõõteulatus: 0–999,9 mm

Sademete ühik: mm/tolli

Raadiosignaali ulatus: kuni 50 m avatud alal

Võrkude ühendamine: 868 MHz raadiosignaali kaudu, efektiivne kiirgusvõimsus (effective radiated power, ERP) max 25 mW

Põhiseadme ühendamine Wi-Fi võrku 2,4 GHz, max efektiivne kiirgusvõimsus 25 mW.

Ilmajaama toide:

3× 1,5 V AAA patareid (ei kuulu komplekti)

230 V vahelduvvoolu/5 V alalisvoolu adapter, 1,2 A (kuulub komplekti)

Temperatuuri-/niiskus-/tuule-/sademe-/UV-kiirgusanduri toide: 1× 3,7 V 4400 mAh Li-ion 21700T aku (kuulub komplekti)

Jaama mõõtmed ja kaal: 30 × 215 × 173 mm; 545 g (ilma akudeta)

Anduri mõõtmed ja kaal: 151 × 396 × 313 mm; 972 g (ilma akudeta)

Ilmajaam – ikoonide ja nuppude kirjeldus (vt joonist 1)

1 – välisestemperatuur	13 – UV-indeks
2 – välisestemperatuuri suundumus	14 – rõhu ajalugu
3 – anduri akud on tühjenemas	15 – sademete anduri andmed
4 – max/min sisetemperatuur ja -niiskus	16 – rõhu väärtus
5 – max/min välisestemperatuur ja -niiskus	17 – nädalapäev
6 – välisniiskuse suundumus	18 – päikeseloojangu aeg
7 – siseniiskuse suundumus	19 – päikesetõusu aeg
8 – ilmaprognoos	20 – kuu
9 – kiilasjää	21 – päev
10 – kuufaas	22 – Wi-Fi ühenduse sünkroonimine
11 – tuulesuund: S – lõuna, W – lääne, N – põhja, E – ida	23 – Wi-Fi vastuvõtt
12 – tuule kiirus	24 – alarm nr 1/nr 2
	25 – aeg

- 26 – siseniiskus
- 27 – temperatuurihoiatus/ilmajaama patareid tühjad
- 28 – sisetemperatuur

- 29 – sisetemperatuuri suundumus
- 30 – mugavustaseme näidik – naerunägu
- 31 – Wi-Fi signaali vastuvõtu märgutuli

- A – nupp BARO
- B – nupp WIND
- C – nupp LIGHT/SNOOZE
- D – nupp INDEX
- E – nupp RAINFALL
- F – nupp WIFI
- G – nupp MODE

- H – nupp +
- I – nupp -
- J – nupp GRAPH
- K – nupp SEARCH
- L – tugi
- M – akupesa kate
- N – toideadapteri pistmik

Multifunktsionaalse anduri ja akulaadija kirjeldus (vt joonist 2)

- 1 – tuulesuuna laba
- 2 – tuuleanduri tassid
- 3 – temperatuuri- ja niiskusanduri kate
- 4 – paigaldusvarras
- 5 – LED-näidik
- 6 – nupp TX
- 7 – sademete katte kruvi
- 8 – sademete kate
- 9 – patareipesa kate
- 10 – veetase
- 11 – sademete taldrik
- 12 – UV-kiirguse andur
- 13 – päikesepaneel
- 14 – põhjasuuna tähis
- 15 – akulaadija USB-pistmik
- 16 – akupesa

Anduri kinnitamine seina külge (vt joonist 3)

Linnade loend (vt joonist 4)

Alustamine/paigaldamine

1. Ühendage toideadapter jaamaga, seejärel sisestage patareid esmalt ilmajaama (3× 1,5 V AAA) ja seejärel välisandurisse. Anduri patareipesa on kaitstud kruvidega; kasutage sobivat kruvikeerajat.
2. Patareide paigaldamisel jälgige ilmajaama või anduri kahjustamise vältimiseks kindlasti polaar-sust. Kasutage üksnes sama tüüpi leelispatareisid. Ilmajaamas pole akude kasutamise lubatud.
3. Asetage kaks seadet üksteise kõrvale. Ilmajaam hakkab anduri signaali automaatselt 3 minuti jooksul otsima. Sidumisprotsessi kiirendamiseks võite vajutada anduril olevat nuppu TX (punane märgutuli vilgub).
4. Kui andurilt saadud signaali ei tuvastata, vajutage pikalt ilmajaama nuppu SEARCH, et korrata otsingut, ja vajutage anduri nupule TX.
5. Õige mõõtmise tagamiseks tuleb andur asetada maapinna kohal (vähemalt 1,5 m) horisontaalsele pinnale ning hoonete ja rajatiste välisküljele. Andur tuleb kahjustamise vältimiseks paigaldada kindlalt. Esmalt kruvige paigaldusvarras seina külge ja siis kruvige andur varda külge vastavalt joonisele Anduri kinnitamine seina külge. Tuul peab saama tuuleanduri ümber kõigist külgedest vabalt puhuda. Veenduge, et tuule kiiruse mõõtmiseks kasutatavad tuulesuuna näidik ja labad saavad vabalt pöörelda. Anduri ees olev põhjatähis (N) peab osutama põhjasuunale. Vastasel juhul kuvatakse tuule suund alati valesti. Anduri paigaldamiseks sobiva koha valimisel kontrollige enne paigaldamist, kas põhijaam on anduri tööpiirkonnas. Paljude takistustega kohtades võib anduri tööulatuse märkimisväärselt väheneda.
6. Ärge asetage andurit metallist esemetele; see vähendaks edastusvahemikku.
7. Kui ilmajaama ekraanil kuvatakse tühjeneva patarei või aku ikoon, siis vahetage ilmajaama patareid välja või laadige anduri akut komplekti kuuluva laadijaga.

Anduri aku laadimine

1. Pistke anduri aku USB-laadijasse. Aku paigaldamisel jälgige selle kahjustamise vältimiseks kindlasti polaar-sust.
2. Ühendage laadijajuhtme USB-A pistmik adapteri (ei kuulu komplekti) või muu toiteseadmega. Veenduge, et adapter on ühendatud pistikupessa või seadmele on tagatud piisav toide.
3. Õige ühenduse korral hakkab laadija akut laadima.
4. Laadimist tähistab punane märgutuli. Aku täislaadimiseks kulub ligikaudu 10 tundi.

5. Kui aku on täis laetud, süttib roheline märgutuli.
Märkus. Anduril on integreeritud päikesepaneel, mis akut regulaarselt laeb. Laadimiskiirus sõltub päikesekiirguse intensiivsusest – see on ettenähtud vaid lisalaadimiseks. Talvel on soovitatav akut alati laadida komplekti kuuluva USB-laadijaga.

Wi-Fi juhtimisega kell

Praegune kellaäeg/kuupäev laaditakse pärast Wi-Fi võrku ühendamist jaama automaatselt.

Kuvatakse ikoon  SYNC.

Kellaäega uuendatakse automaatselt iga päev kell 19:00/20:00/21:00.

Nupu WIFI allhoidmisel aktiveeritakse Wi-Fi võrgu käsitsi otsimine.

Kui vajutate seejärel nuppu WIFI, siis otsing tühistatakse.

Ühendust tähistab paremal allnurgas olev märgutuli.

- Märgutuli ei põle: Wi-Fi ühendus puudub.
- Punane märgutuli vilgub: Wi-Fi automaatne/käsitsi otsimine.
- Punane märgutuli põleb: Wi-Fi ühendus loodud.
- Sinine märgutuli põleb: Wi-Fi ühendus pitvega.

Wi-Fi signaali vastuvõtmisel peab jaam alati olema ühendatud toiteallikaga.

Lisateavet vt jaotisest Mobiilne kasutamine.

Mobiilne kasutamine (vt joonist 5)

Ilmajaama saab juhtida iOS-i või Androidi mobiilirakenduse abil.

Laadige oma seadmesse alla rakendus Tuya Smart.

Android



iOS



Rakenduses registreerumine

1. Ühendage seade Wi-Fi võrku. Logige rakenduses sisse või kui kasutate juba rakendust, siis sisestage oma sisselogimisandmed, vt joonist 5-1.
2. Logige rakenduses sisse, puudutage ikooni Minu kodu ja Lisa seade, vt joonist 5-2.
3. Lubage seadme lokaliseerimise kõik 3 meetodit (asukoht, Wi-Fi, Bluetooth) ja puudutage nuppu Alusta otsimist, vt joonist 5-3.
4. Hoidke jaamal all nuppu WIFI; punane märgutuli hakkab vilkuma.
5. Rakendus leiab seadme ja ekraanile ilmub ilmajaama ikoon. Vajutage nuppu Edasi, vt joonist 5-4.
6. Valige sama Wi-Fi võrk nagu mobiilseadmes ja vajutage nuppu Edasi, vt joonist 5-5.
7. Rakendus lisab ilmajaama Wi-Fi võrku; oodake, kuni ekraanile ilmub 100%, vt joonist 5-6.
8. Kuvatakse lisatud ilmajaam. Vajutage nuppu Vii lõpule, vt joonist 5-7. Süttib ilmajaama sinine märgutuli.
9. Ekraanile ilmub mõõdetud väärtuste ülevaade ja ilmaprognoos, vt joonist 5-8. Kesktabelis olevate andmete nägemiseks libistage vasakule/paremale.
10. Allservas kuvatakse sätete ikoon, vt joonist 5-9.
 - a) Alarmi suvandid – alarmi sätted
 - b) Temperatuuri hoiatus – temperatuuri hoiatuse sätted
 - c) Graafikukõver – temperatuuri/õhuniiskuse/-rõhu/tuule/sademetete ajalooograafik
 - d) Ühikute teisendus – temperatuuri/õhurõhu-/tuule/sademeühikute valimine

Märkus. Seadistuste tegemiseks peab jaama paremal allnurgas olev ikoon olema sinine.

a) Alarmi suvandid – alarmi sätted (vt joonist 5-10)

1. Puudutage valikut Alarmi suvandid ja vasakut ala, et valida ülemine (nr 1) või alumine alarm (nr 2).
2. Määrake alarmi kellaajad ja puudutage nuppu Kinnita.

Alarmide aktiveerimiseks puudutage paremal asuvat liugurit (alarmide ikoonid ilmuvad jaama ekraanil).

b) Temperatuuri hoiatus – temperatuuri hoiatuse sätted (vt joonist 5-11)

1. Puudutage valikut Temperatuuri hoiatus.
2. Määrake sise- ja välistemperatuur.
3. Aktiveerimiseks puudutage paremal ülانurgas olevat liugurit ja vajutage nuppu Kinnita.

c) Graafikuköver – temperatuuri/õhuniiskuse/-rõhu/tuule/sademetete ajaloograafik (vt joonist 5-12)

1. Puudutage valikut Graafikuköver.
2. Valige vasakul ülانurgas olev ikoon ja mõõtmise tüüp.
3. Valige mõõtmise ajaperiood: päev, nädal, kuu.
4. Puudutage paremal ülانurgas olevat noolt ja sisestage oma e-posti aadress. Puudutage nuppu Kinnita.
5. Teie e-posti aadressile saadetakse xlsx faili link, mis kehtib 24 tundi.

d) Ühikute teisendus – temperatuuri/õhurõhu-/tuule-/sademeühikute valimine (vt joonist 5-13)

1. Puudutage valikut Ühikute teisendus; ühiku muutmiseks puudutage paremal asuvaid nooli.
2. Puudutage nuppu Kinnita.

Kui soovite jaama rakendusest kustutada, siis puudutage ikooni Minu kodu, hoidke all jaama nime ja vajutage kinnituseks nuppu Eemalda seade (vt joonist 5-14).

Kellaaja, kuupäeva ning päikesetõusu ja -loojangu aja asukoha käsitsi määramine

1. Hoidke all nuppu MODE.
2. Määrake järgmised väärtused nupuga + ja -:
 - 12/24 h ajavorming, ajavöönd, kuupäeva vorming, aasta, kuu, päev, tund, minut, kalendri keel (ET), linna lühend.
 - Tšehhi Vabariigi korral valige PRG (Praha). Teised linnad ja riigid on toodud leheküljel 8.
3. Valitud väärtuse kinnitamiseks vajutage nuppu MODE, kiiremaks liikumiseks hoidke all nuppu + või -.

Alarmi seadistamine

Ilmajaam võimaldab seadistada kaks alarmi.



Valige soovitud alarm.

1. Vajutage nuppu MODE üks kord, et näha alarmi nr 1 sätteid (A1).
Vajutage nuppu MODE kaks korda, et näha alarmi nr 2 sätteid (A2).
2. Nupu MODE allhoidmisel hakkavad kellaaja sätted vilkuma.
3. Alarmi tunni ja minutite seadistamiseks vajutage nuppu + või -.

Valitud väärtuse kinnitamiseks vajutage nuppu MODE; nupu + või - allhoidmisel kiireneb väärtuse muutmine.

Alarmi aktiveerimine/desaktiveerimine

Valige soovitud alarm.

1. Vajutage nuppu MODE üks kord, et näha alarmi nr 1 sätteid (A1).
Vajutage nuppu MODE kaks korda, et näha alarmi nr 2 sätteid (A2).
2. Vajutage nuppu + või -; ekraanile ilmub ikoon  või  – alarm on nüüd aktiveeritud ja heliseb määratud ajal.
3. Kui vajutate nuppu + või - uuesti, siis alarmi ikoon kaob ja alarm desaktiveeritakse.

Edasilükkamisfunktsioon

Alarmi helisemist saab 5 minuti võrra edasi lükata, kasutades nuppu LIGHT/SNOOZE, mis asub ilmajaama peal. Vajutage nuppu, kui alarm hakkab helisema. Alarmi ikoon hakkab vilkuma. Režiimi SNOOZE tühistamiseks vajutage mõnda muud nuppu – alarmi ikoon ei vilgu ja jääb ekraanile. Alarm aktiveeritakse uuesti järgmisel päeval.

Kõrguse ja atmosfäärirõhu seadistamine

Jaam kuvab atmosfäärirõhku ühikutes hPa/inHg/mmHg ja säilitab viimase 72 tunni rõhunäite.

Rõhu väärtuste täpsema arvutamise saavutamiseks on soovitatav käsitsi määrata kõrgus kohas, kus ilmajaama kasutatakse.

1. Hoidke all nuppu LIGHT/SNOOZE.
2. Kõrguse ikoon hakkab vilkuma. Muutke väärtuseid nupuga + ja -. Kõrguse miinimumsäte on -200 m ja maksimumsäte on +2000 (10 m resolutsiooniga).
3. Väärtuse kinnitamiseks vajutage nuppu LIGHT/SNOOZE).
4. Ilmaprognoosi ikoon hakkab vilkuma.
5. Määrake ikoon, mis põhineb kehtival ilmal nuppudega + ja -. Seda kasutatakse ilma täpsemaks ennustamiseks.
6. Kinnitamiseks vajutage nuppu LIGHT/SNOOZE.

Õhurõhu/päikesevalguse intensiivsuse ja kestuse ühiku seadistamine

Nupu BARO korduval vajutamisel kuvatakse järgmist.

1. Õhurõhk ühikuga hPa.
2. Õhurõhk ühikuga inHg.
3. Õhurõhk ühikuga mmHg.
4. Päikesevalguse intensiivsus luksides.
5. Päikesevalguse kestus.

Sademe ühiku seadistamine/mõõdetud väärtuste ülevaade

Nupu RAINFALL korduval vajutamisel kuvatakse järgmist.

1. Täna sademed millimeetrites (TÄNA).
2. Eilsed sademed millimeetrites (EILE).
3. Sademeid kokku millimeetrites (KOKKU).
4. Täna sademed tollides (TÄNA).
5. Eilsed sademed tollides (EILE).
6. Sademeid kokku tollides (KOKKU).

Mõõdetud väärtuste mälu kustutamiseks hoidke all nuppu RAINFALL.

Tuule kiiruse ühiku seadistamine









Nupu WIND korduval vajutamisel kuvatakse tuule kiirus ühikuga miili tunnis (mph) või kilomeetrit tunnis (km/h).

Maksimaalse ja minimaalse temperatuuri piiride määramine

Temperatuuri piirväärtused saab seadistada nii sise- kui ka välistemperatuurile.

Temperatuuripiirangu ulatused



	VÄLJAS	SEES
Miinumum	-40 °C kuni +69 °C	-10 °C kuni +49 °C
Maksimum	-39 °C kuni +70 °C	-9 °C kuni +50 °C
Eristus	1 °C	1 °C

1. Vajutage kolm korda nuppu MODE. Maksimaalse sisetemperatuuri ikoon  hakkab vilkuma.
2. Nupu MODE allhoidmisel hakkab temperatuuriväärtus vilkuma.
3. Väärtuse muutmiseks vajutage nuppu + ja - ning kinnitamiseks vajutage nuppu MODE.
4. Ikoon  hakkab vilkuma; funktsiooni aktiveerimiseks vajutage nuppu + või -; ikoon  jääb ekraanile. Kui vajutate nuppu + või - uuesti, siis funktsioon desaktiveeritakse ja ikoon  hakkab vilkuma.
5. Jätkamiseks vajutage nuppu MODE; minimaalse sisetemperatuuri ikoon  hakkab vilkuma.
6. Nupu MODE allhoidmisel hakkab temperatuuriväärtus vilkuma.
7. Väärtuse muutmiseks vajutage nuppu + ja - ning kinnitamiseks vajutage nuppu MODE.
8. Ikoon  hakkab vilkuma; funktsiooni aktiveerimiseks vajutage nuppu + või -; ikoon  jääb ekraanile. Kui vajutate nuppu + või - uuesti, siis funktsioon desaktiveeritakse ja ikoon  hakkab vilkuma.
9. Jätkamiseks vajutage nuppu MODE; maksimaalse välistemperatuuri ikoon  hakkab vilkuma.
10. Seadistusprotsess ühtib sisetemperatuuri piirväärtuste seadistusega.

Kui seadistatud temperatuuripiir on ületatud, kostab helisignaal viis korda iga 55 sekundi järel ja väärtus hakkab vilkuma.

Mis tahes nupu vajutamine (v.a LIGHT/SNOOZE) tühistab helisignaali, kuid aktiivse hoiatuse sümbol vilgub jätkuvalt. Kui temperatuur langeb allapoole seatud piirväärtust, lõpetab ekraanil olev ikoon vilkumise.

Sise- ja välistemperatuuride suundumus

Tõusev	
Stabiilne	
Langev	

Mugavustaseme näidik – naerunägu

Mugavustaseme näidik (väli nr 30) ühendab sisetemperatuuri ja suhtelise õhuniiskuse, et määrata näiline temperatuur – tuntud ka kui tajutud temperatuur.

Keha jahutab end tavaliselt higistades. Higi on sisuliselt vesi, mis aurustamisel juhib kehast soojust eemale. Kui suhteline õhuniiskus on kõrge, on vee aurustumiskiirus väike ja soojus hajub kehast aeglasemalt.

Selle tulemusena säilib keha rohkem soojust kui kuivas keskkonnas.

Kui niiskus on vahemikus 40–70 protsenti suhtelist niiskust ja temperatuur vahemikus 20 °C – 28 °C, kuvatakse ikoon 😊 (meeldiv keskkond).

Kui õhuniiskus on alla 40 % suhtelist õhuniiskust, kuvatakse ikoon 😐 (kuiv keskkond).

Kui õhuniiskus on üle 70 % suhtelist õhuniiskust, kuvatakse ikoon ☹️ (niiske keskkond).

Kui temperatuur ei ole vahemikus 20 °C – 28 °C ja niiskus ei ole vahemikus 40 % – 70 % suhtelist niiskust, ei kuvata ühtegi ikooni.

Kuu faas

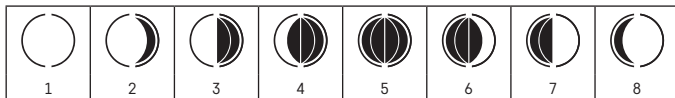

1 – kuuloomine

2 – noorkuu

3 – esimene veerand

4 – kasvav kuu

5 – täiskuu

6 – kahanev kuu

7 – poolkuu

8 – vanakuu

Maksimaalse ja minimaalse temperatuuri – ning niiskusenäitude kuvamine

Maksimaalse ja minimaalse temperatuuri – ja niiskusenäitude järkjärguliseks kuvamiseks vajutage korduvalt nuppu +.

Mälu kustutamiseks hoidke all nuppu +.

UV-indeks/tajutav temperatuur/kastepunkt/tuulekülm/soojusindeks

Nupu INDEX korduval vajutamisel kuvatakse järgmist.

1. UV-INDEKS

UV-indeks on ultraviolettkiirguse mõõtmise ühik. See näitab vajalikku kaitsetaset.

- 1–2 (madal) – kasutage päikeseprille.
- 2–5 (keskmine) – kasutage päikeseprille ja kandke peakatet.
- 5–7 (kõrge) – sama kaitse nagu madalama indeksi korral, aga kasutage ka suure kaitseastmega (SPF) päikesekreemi.
- 7–11 (väga kõrge) – vältige päikese käes viibimist ajavahemikus 11:00 ja 15:00, muus osas rakendage sama kaitset nagu kõrge indeksi korral.
- 11 ja üle selle (ekstreemne) – ärge päeval õues viibige; Kui päikesekiirgus on nii intensiivne, siis võib juba 10 minuti jooksul tekkida fotodermatiit (päikese põletus).

2. TAJUTAV

- Tajutav välistemperatuur.

3. KASTEPUNKT – väliskastepunkt

- Kastepunkt on temperatuur, kus õhk on veeaurudest küllastunud ja vesi hakkab tilkadena kondenseeruma.

4. TUULEKÜLM

- Tajutav välistemperatuur, võttes arvesse tuulekiirust.

5. SOOJUSINDEKS

- Tajutav välistemperatuur, võttes arvesse õhuniiskust.

Õhurõhu/-temperatuuri/-niiskuse/sademetega graafik

Nupu GRAPH korduval vajutamisel kuvatakse järgmist.

1. BAROMEETER – õhurõhu ajaloo graafik viimase kuni 72 tunni jooksul.
2. SISETEMPERATUUR – sisetemperatuuri ajaloo graafik viimase kuni 72 tunni jooksul.
3. VÄLISTEMPURATUUR – välistemperatuuri ajaloo graafik viimase kuni 72 tunni jooksul.
4. SISEÕHUNIISKUS – siseõhuniiskuse ajaloo graafik viimase kuni 72 tunni jooksul.
5. VÄLISÕHUNIISKUS – välisõhuniiskuse ajaloo graafik viimase kuni 72 tunni jooksul.
6. SADEMED – sademete ajaloo graafik viimase kuni 7 päeva jooksul.

Jaama ekraani valgustus

1. Kui toiteallikas on adapter:

ekraani alaline valgustus seatakse automaatselt.

Nupu LIGHT/SNOOZE korduv vajutamine võimaldab teil lülitada püsivalgustuse 2 režiimi vahel (sees/ väljas)

2. Kui toiteallikas on ainult 3× 1,5 V AAA patareid:

ekraani valgustus on välja lülitatud. Nupu LIGHT/SNOOZE vajutamine lülitab ekraani valgustuse 10 sekundiks sisse, seejärel lülitab selle uuesti välja. Kui jaama toiteallikas on ainult patareid, ei saa ekraani püsivalgustust aktiveerida!

Märkus.

Sisestatud patareid on mõõdetud/määratud andmete varutoide.

Kui patareid pole sisestatud ja adapteri lahti ühendate, kustutatakse kõik andmed.





Ilmaprognoos

Jaam kasutab õhurõhu muutusi, et prognoosida ilmastikku järgmise 12–24 tunni jooksul piirkonnas, mis jääb 15–20 km raadiusesse.

Ilmaprognoosi täpsus on 70 % – 75%. Ilmaprognoosi ikoon kuvatakse väljale nr. 8.

Kuna ilmteade ei pruugi alati olla 100 % täpne, ei saa tootja ega müüja vastutada vale ilmaprognoosi põhjustatud kahju eest.

Ilmaprognooside ikoonid:

				
1	2	3	4	5

1 – päikseline

2 – lauspilves

3 – pilvine

4 – vihm

5 – tugev vihm

Välistemperatuuri vahemikus -1 °C kuni +1 °C ilmub lumehelbe ikoon ❄️.

Korrashoid ja hooldamine

- Lugege kasutusjuhendit hoolikalt enne selle toote kasutamist.
- Ärge jätke toodet otsese päikesevalguse, äärmise külma ja niiskuse ning ootamatute temperatuurimuutuste kätte, kuna need võivad kahjustada tuvastustäpsust.
- Ärge asetage toodet kohta, kus esineb vibratsiooni- ja löökide oht; need võivad seadet kahjustada.
- Ärge laske tootel kokku puutuda liigse jõu, löökide, tolmu, kõrge temperatuuri või niiskusega; need võivad põhjustada tõrkeid, lühemat aku kasutusiga, patareide kahjustamist ja plastosade deformeerumist.
- Ärge jätke toodet vihma või niiskuse kätte, see ei ole mõeldud kasutamiseks välitingimustes.
- Ärge asetage tootele avatud leegiallikaid, nt süüdatud küünalt jne.
- Ärge asetage toodet ebapiisava õhuvooluga kohtadesse.
- Ärge muutke toote sisemisi vooluahelaid. See võib seda kahjustada ja garantii automaatselt tühistada. Toodet tohib parandada ainult kvalifitseeritud spetsialist.
- Tootet puhastamiseks kasutage kergelt niisutatud pehmet lappi. Ärge kasutage lahusteid ega puhastusvahendeid; need võivad plastosasisid kriimustada ja põhjustada elektriühelate korrosiooni.
- Ärge kastke toodet vette või muudesse vedelikke.
- Toodet ei tohi kokku puutuda veetilkade või -pritsmetega.
- Tootet kahjustuse või defekti korral ei tohi te seda ise remontida. Saate seda parandada poes, kust selle ostsite.
- Hoidke toodet lastele kättesaamatus kohas; see ei ole mänguasi.
- Eemaldage tühjad patareid; need võivad lekkida ja toodet kahjustada. Kasutage üksnes soovitatud tüüpi uusi patareisid ja enne asendamist veenduge polaarsuse õigsuses.
- Ärge visake patareisid tulle ja ärge võtke neid lahti ega lühistage.
- Seadet ei tohi kasutada isikud (sh lapsed), kellel on füüsilised, meeleorganite või vaimsed puuded, või isikud, kellel puuduvad piisavad kogemused ja teadmised, et seadet ohutult kasutada, välja arvatud juhul kui see toimub järelevalve all või nende turvalisuse eest vastutav isik on neid ohutustest tingimustest teavitanud. Lapsi tuleb alati jälgida, et nad ei saaks seadmega mängida.



Ärge visake ära koos olmejäätmetega. Kasutage spetsiaalseid sorteeritud jäätmete kogumispunkte. Teavet kogumispunktide kohta saate kohalikult omavalitsuselt. Elektroonikaseadmete prügimäele viskamisel võivad ohtlikud ained pääseda põhjavette ja seejärel toiduahelasse ning mõjutada nii inimeste tervist.

Käesolevaga deklareerib EMOS spol. s r. o. et käesolev raadioseadme tüüp E5059 vastab direktiivi 2014/53/EL nõuetele. ELi vastavusdeklaratsiooni täielik tekst on kättesaadav järgmisel internetiaadressil: <http://www.emos.eu/download>.

BG | Wi-Fi безжична метеорологична станция

Технически характеристики:

контролиран от Wi-Fi сигнал часовник

формат на часа: 12/24 часа

Вътрешна температура: -10 °C – +50 °C, 0,1 °C разделителна способност

Външна температура: -40 °C – +70 °C, 0,1 °C разделителна способност

Точност на измерване на температурата: ±1 °C

Влажност на закрито и на открито: 1 % – 99 % RH, 1 % разделителна способност

Точност на измерване на влажността: 3 % за 30 % до 80 % диапазона, 5 % за други диапазони

Индикация на температурната единица: °C/°F

Диапазон на измерване на бар. налягане: от 850 hPa до 1050 hPa

Мерна единица за налягане: hPa/inHg/mmHg

Диапазон на измерване на сензора за вятър: 0–215 км/ч

Мерна единица за скорост на вятъра: км/mph

Диапазон на измерване на сензора за валежи: 0–999,9 мм

Единица за валежи: мм/инч

Обхват на радиосигнала: до 50 м на открито

Взаимосвързаност на уреда: чрез радиосигнал с честота 868 MHz, 25 mW макс. ефективна излъчвана мощност

Свързване на главния уред към Wi-Fi мрежата: 2.4 GHz, 25 mW ефективна излъчвана мощност макс.

Захранване на станцията:

3 бр. батерии 1,5 V тип AAA (не са включени в комплекта)

230 V AC /5 V DC, 1,2 A адаптер (включен)

Електрозахранване на сензора за температура/влажност/вятър/валежи/UV радиация: 1x 3,7 V 4400 mAh Li-ion 21700T батерия (включена)

Размери и тегло на станцията: 30 мм x 215 мм x 173 мм; 545 г (без батерии)

Размери и тегло на сензора: 151 мм x 396 мм x 313 мм; 972 г (без батерии)

Метеорологична станция – Описание на иконите и бутоните (вж. фиг. 1):

- | | |
|----------------------------------------------------------------|------------------------------------------------------------------|
| 1 – външна температура | 16 – стойност на налягането |
| 2 – тренд на външната температура | 17 – ден от седмицата |
| 3 – изтощени батерии на сензора | 18 – време на залез |
| 4 – макс/мин стойности на вътрешна температура и влажност | 19 – време на изгрев |
| 5 – макс/мин стойности на външна температура и влажност | 20 – месец |
| 6 – тренд на външната влажност | 21 – ден |
| 7 – тенденция за вътрешна влажност | 22 – синхронизиране на Wi-Fi свързването |
| 8 – прогноза за времето | 23 – Wi-Fi приемане |
| 9 – заледяване | 24 – аларма № 1/№ 2 |
| 10 – фаза на луната | 25 – час |
| 11 – посока на вятъра: S – юг, W – запад, N – север, E – изток | 26 – вътрешна влажност |
| 12 – скорост на вятъра | 27 – предупреждение за температура/изтощени батерии на станцията |
| 13 – UV индекс | 28 – вътрешна температура |
| 14 – хронология на налягането | 29 – тренд на вътрешната температура |
| 15 – данни от сензора за валежи | 30 – индикатор за ниво на комфорт – усмихнато лице |
| | 31 – LED за приемане на Wi-Fi сигнал |

A – Бутон BARO

B – Бутон WIND

C – Бутон LIGHT/SNOOZE

D – Бутон INDEX

E – Бутон RAINFALL

F – Бутон WIFI

G – Бутон MODE

H – Бутон +

I – Бутон -

J – Бутон GRAPH

K – Бутон SEARCH

L – поставка

M – капак на отделението за батерията

N – конектор за мрежови адаптер

Описание на многофункционалния сензор и зарядното за батерията (вж. фиг. 2)

- | | |
|---------------------------------------------------|-------------------------------------------|
| 1 – лопатка за посока на вятъра | 9 – капак на отделението за батерии |
| 2 – чашки на сензора за валежи | 10 – нивелир |
| 3 – покритие на сензора за температура и влажност | 11 – табличка за валежи |
| 4 – монтажен лост | 12 – сензор за UV лъчение |
| 5 – LED индикатор | 13 – соларен панел |
| 6 – бутон TX | 14 – индикатор за север |
| 7 – винт на капака за валежи | 15 – USB конектор на зарядното за батерии |
| 8 – капак за валежи | 16 – отделение за батерии |

Монтиране на сензора върху стена (вж. фиг. 3)

Списък на градовете (вж. фиг. 4)

Начало/Монтаж

1. Поставете захранващия адаптер в станцията, след това вкарайте батериите в метеорологичната станция (3 бр. 1.5 V AAA) и след това във външния сензор. Отделението за батерии на сензора е защитено с винтове; използвайте подходяща отвертка.
2. Когато поставяте батериите, се уверете, че полярността им е правилна, за да избегнете повреда на метеорологичната станция или сензора. Използвайте само алкални батерии от един и същи вид. Не използвайте презареждащи се батерии в метеорологичната станция.
3. Поставете двата модула един до друг. Метеорологичната станция автоматично ще започне да търси сигнала от сензора в рамките на 3 минути. За ускоряване на процеса на вдвояване можете да натиснете бутон TX върху сензора (червеният светодиод ще мига).
4. Ако сигналът от сензорите не се открие, натиснете продължително SEARCH бутона върху метеорологичната станция, за да повторите търсенето и натиснете TX бутона върху сензора.
5. За гарантиране на правилно измерване сензорът трябва да се постави по-високо от земята (на поне 1,5 м) върху хоризонтална повърхност извън сгради и структури. Сензорът трябва да бъде добре закрепен, за да се избегнат повреди. Първо завинтете монтажната щанга върху стена, след това завинтете сензора върху щангата съгласно фигурата Монтиране на сензора върху стена. Вятърът трябва да се движи свободно около сензора за вятър от всички страни. Проверете дали индикаторът за посока на вятъра и лопатките за измерване на скоростта на вятъра могат да се въртят свободно. Индикаторът за север (N) върху предната страна на сензора трябва да сочи на север. В противен случай посоката на вятъра винаги ще се показва неправилно. Когато избирате подходящо място за монтиране на сензора, проверете преди монтажа дали основната станция е в обхвата на сензора. Обхватът на сензора може да намалее значително в зони с голям брой препятствия.
6. Не поставяйте сензора върху метални предмети; това ще намали неговия диапазон на трансмисия.
7. Ако иконата за изтощена батерия се покаже на екрана, сменете батериите в метеорологичната станция или презаредете батерията в сензора с помощта на приложеното зарядно устройство.

Презареждане на батерията на сензора

1. Поставете батерията от сензора в USB зарядното. Когато вкарвате батерията се уверете, че спазвате правилната полярност, за да избегнете повреда на батерията.
2. Вкарайте USB-A конектора върху кабела на зарядното в адаптера (не е включен) или друго устройство, което ще захранва зарядното с мощност. Уверете се, че адаптерът е включен в контакт или устройството получава достатъчно мощност.
3. Ако е свързано правилно, зарядното ще стартира презареждане на батерията.
4. Зареждането се указва от червен светодиод. Пълното зареждане на батерията отнема приблизително 10 часа.
5. Когато батерията е напълно заредена, ще светне зелен светодиод.

Забележка: сензорът включва интегриран соларен панел, който постоянно презарежда батерията. Скоростта на зареждане зависи от интензивността на слънчевата светлина – тя служи само като допълнително зареждане. През зимата се препоръчва винаги да презаредите батерията с използване на приложеното USB зарядно.

Wi-Fi контролиран часовник

Текущото време/дата се зарежда автоматично в станцията след свързване към Wi-Fi мрежа.

Иконата  ще се покаже на дисплея.

Времето ще се актуализира всеки ден в 19:00/20:00/21:00.

Дългото натискане на WIFI бутона активира ръчно търсене на Wi-Fi мрежа.

Краткото натискане на WIFI бутона след това анулира търсенето.

Свързването се указва от светодиода долу вдясно:

- Светодиодът не свети – няма Wi-Fi връзка.
- Светодиодът мига в червено – автоматично/ръчно търсене на Wi-Fi.
- Светодиодът свети в червено – Wi-Fi свързано.
- Светодиодът свети в синьо – Wi-Fi свързано към облака.

Винаги свързвайте станцията към източник на захранване при приемане на Wi-Fi сигнал. За повече информация вж. раздел Мобилно приложение.

Мобилно приложение (вж. фиг. 5)

Метеорологичната станция може да се управлява с мобилно приложение за iOS или Android. Изтеглете приложението „TuYa Smart“ на вашето устройство.

Android



iOS



Вписване в приложението

1. Свържете устройството си към Wi-Fi мрежа. Регистрирайте се в приложението или въведете данните си за вписване, ако вече използвате приложението, вж. фиг. 5-1.
2. Впишете се в приложението, докоснете иконата Моят дом и Добави устройство, вж. фиг. 5-2.
3. Активирайте всичките 3 метода на локализация на устройството (локация, wifi, bluetooth) и докоснете Стартирай сканиране, вж. фиг. 5-3.
4. Дълго натискане на WIFI бутона върху станцията; червеният светодиод ще започне да мига.
5. Приложението ще открие устройството и иконата на метеорологичната станция ще се появи на екрана. Натиснете Следващ, вж. фиг. 5-4.
6. Изберете същата Wi-Fi мрежа, която сте избрали на мобилното устройство и натиснете Следващ, вж. фиг. 5-5.
7. Приложението ще добави метеорологичната станция към Wi-Fi мрежата; изчакайте 100 % да се появи на екрана, вж. фиг. 5-6.
8. Добавената метеорологична станция ще се покаже. Натиснете Завърши, вж. фиг. 5-7. Светодиодът на метеорологичната станция ще свети в синьо.
9. Прегледът на измерените стойности и прогнозата за времето ще се появи на екрана, вж. фиг. 5-8. Можете да прегледате данните в централната таблица чрез плъзгане наляво/надясно.
10. Икони с настройки се появяват отдолу, вж. фиг. 5-9:
 - a) Опции на алармата – настройки на алармата
 - b) Предупреждение за температура – настройки за предупреждение за температура
 - c) Графична крива – графика на историята на температура/влажност/налягане/вятър/валежи
 - d) Преобразуване на единици – избор на единици за температура/налягане/вятър/валежи

Забележка: за да се направят промени в настройките, иконата долу вдясно на станцията трябва да свети в синьо.

a) Опции на алармата – настройки на алармата (вж. фиг. 5-10)

1. Докоснете Опции на алармата и докоснете вляво, за да изберете горната аларма (ном. 1) или долната аларма (ном. 2).
 2. Настройте времената на алармата и докоснете Потвърждаване.
- За да активирате алармите, докоснете плъзгача вдясно (иконите на алармата ще се появят върху екрана на станцията).

b) Предупреждение за температура– Настройки за предупреждение за температура (вж. фиг. 5-11)

1. Докоснете Предупреждение за температура.
2. Настройте вътрешната температура (Вътрешна) и външната температура (Външна).
3. Активирайте чрез докосване на плъзгача горе вдясно и натиснете Потвърждаване.

c) Графична крива – Графика на историята на температура/влажност/налягане/вятър/валежи (вж. фиг. 5-12)

1. Докоснете графична крива.

2. Изберете иконата горе вляво и изберете типа на измерването.
3. Изберете времевия период за измерването: ден, седмица, месец.
4. Докоснете стрелката горе вдясно и въведете имейла си. Докоснете Потвърждаване.
5. Връзка към xlsx файл ще се изпрати към вашия имейл; връзката е валидна 24 часа.

d) Преобразуване на единици – Избор на единици за температура/налягане/вятър/валежи (вж. фиг. 5-13)

1. Докоснете Преобразуване на единици; за смяна на единицата докоснете стрелките вдясно.
2. Докоснете Потвърждаване.

Ако желаете да изтриете станция от приложението, докоснете иконата Моят дом, задръжте натиснатото името на станцията и потвърдете с натискане на Отстрани устройството (вж. фиг. 5-14).

Ръчна настройка на време, дата, локация за показване на време на изгрев и залез

1. Натиснете и задръжте бутона MODE (РЕЖИМ).
2. Настройте следните стойности с помощта на бутоните + и -:
 - 12/24 ч времеви формат, часова зона, формат на датата, година, месец, ден, час, минута, език на календара (BG), съкращение на града.
 - За Чехия използвайте PRG (Прага). Останалите градове и държави са изброени на стр. xx.
3. Потвърдете избраната стойност чрез натискане на MODE, задръжте + или – за по-бързо навигиране.

Настройка на аларма

Метеорологичната станция позволява настройването на 2 времена за аларма.



Изберете аларма по избор:

1. Натиснете бутона MODE 1× за преглед на настройките за аларма ном.1 (A1).
Натиснете бутона MODE 2× за преглед на настройките за аларма ном.2 (A2).
2. Дълго натискане на бутона MODE – настройките за време ще започнат да мигат.
3. Настройте часа и минутите за алармата чрез натискане на + или -.

Потвърдете избраната стойност с натискане на MODE; задръжането на + или – бутоните ускорява промяната на стойността.

Активиране/деактивиране на аларма

Изберете аларма по избор:

1. Натиснете бутона MODE 1× за преглед на настройките за аларма ном.1 (A1).
Натиснете бутона MODE 2× за преглед на настройките за аларма ном.2 (A2).
2. Натиснете + или -;  1 или  2 иконата ще се появи на екрана – алармата сега е активирана и ще звъне в настроения час.
3. Ако натиснете + или - отново, иконата на алармата ще изчезне и алармата се деактивира.

Функция за повтаряне на звъненето

Звъненето на алармата може да се отложи с 5 минути посредством бутона LIGHT/SNOOZE, който се намира в горната част на метеорологичната станция. Натиснете бутона, когато алармата започне да звъни. Иконата на алармата ще започне да мига. За отказване на режим SNOOZE, натиснете произволен друг бутон – иконата на алармата ще спре да мига и ще остане на екрана. Алармата ще се активира отново на следващия ден.

Настройване на надморска височина и атмосферно налягане

Станцията показва стойността на атмосферното налягане в hPa/inHg/mmHg и поддържа хронология на отчитанията на налягането за последните 72 часа.

За да се постигне по-точно изчисляване на стойностите на налягането, се препоръчва ръчно да се настрои надморската височина за мястото, където се използва метеорологичната станция.

1. Натиснете за дълго бутона LIGHT/SNOOZE.
2. Иконата за надморска височина ще започне да мига. Регулирайте стойността с използване на бутоните + и -. Настройките за минимална и максимална надморска височина са -200 м до +2000 м съответно (10 м резолюция).
3. Потвърдете стойността с натискане на LIGHT/SNOOZE.

- Иконата за прогноза за времето ще започне да мига.
- Настройте иконата на базата на текущото време с помощта на бутоните + и -. Използва се, за да е по-точна прогнозата.
- Потвърдете с натискане на LIGHT/SNOOZE.

Настройване на единицата за налягане/интензивност на дневната светлина и времетраенето

Повторното натискане на бутона BARO ще покаже:

- Налягане в hPa.
- Налягане в inHg.
- Налягане в mmHg.
- Интензивност на дневната светлина в луксове.
- Времетраене на дневната светлина.

Настройка на единица за валежи/преглед на измерени стойности

Повторното натискане на бутона ВАЛЕЖИ показва:

- Валежи за днес в мм (ДНЕС).
- Валежи за вчера в мм (ВЧЕРА).
- Валежи общо в мм (ОБЩО).
- Валежи за днес в инчове (ДНЕС).
- Валежи за вчера в инчове (ВЧЕРА).
- Валежи общо в инчове (ОБЩО).

Дългото натискане на бутон ВАЛЕЖИ изтрива паметта със запаменети стойности.

Настройване на мерна единица за скорост на вятъра









Многократното натискане на бутона ВЯТЪР ще покаже скоростта на вятъра в мили в час (mph) или в км в час (kmh).

Настройване на границите за максимална и минимална температура

Температурни лимити могат да се настройят за вътрешна и външна температура.

Диапазони на температурна граница



	НА ОТКРИТО	В ПОМЕЩЕНИЯ
Минимално	-40 °C до +69 °C	-10 °C до 49 °C
Максимално	-39 °C до +70 °C	-9 °C до 50 °C
Разделителна способност	1 °C	1 °C

- Натиснете MODE бутона 3x, иконата за максимална вътрешна температура  ще започне да мига.
- Дълго натискане на бутона MODE – температурната стойност ще започне да мига.
- Използвайте + и - бутоните за регулиране на стойността и потвърдете с натискане на MODE.
- Иконата  ще започне да мига; за активиране на функцията натиснете + или -; иконата  ще остане на екрана. Ако натиснете + или - отново, функцията ще се деактивира – иконата  ще започне да мига.
- Продължете с натискане на MODE; иконата за минимална температура на закрито  ще започне да мига.
- Дълго натискане на бутона MODE – температурната стойност ще започне да мига.
- Използвайте + и - бутоните за регулиране на стойността и потвърдете с натискане на MODE.
- Иконата  ще започне да мига; за активиране на функцията натиснете + или -; иконата  ще остане на екрана. Ако натиснете + или - отново, функцията ще се деактивира – иконата  ще започне да мига.
- Продължете с натискане на MODE; иконата за максимална външна температура  ще започне да мига.
- Процесът на настройка е същия като този, използван за настройка на границите за вътрешна температура.

Когато зададената температурна граница бъде преминала, алармата ще прозвучи 5 пъти на всеки 55 секунди и стойността ще започне да премигва.

Натискането на който и да е бутон (с изключение LIGHT/SNOOZE) отменя звуковата аларма, но иконата на активно предупреждение ще започне да мига. След като температурата падне под зададената граница, иконата на екрана ще спре да мига.

Тенденция за изменение на вътрешната и външната температура

Повишаваща се	
Стабилна	
Понижаваща се	

Индикатор за нивото на комфорт – усмихнато лице

Индикаторът за нивото на комфорт (поле ном. 30) комбинира вътрешната температура на въздуха и относителната влажност на въздуха, за да определи действителната температура – известна и като температура на усещане на въздуха.

Тялото обикновено се охлажда чрез изпотяване. Потта е по същество само вода, която отвежда топлината от тялото чрез изпарение. Ако относителната влажност е висока, скоростта на изпаряване на водата е ниска и топлината се разсейва от тялото по-бавно.

В резултат на това тялото запазва повече топлина, отколкото в суха среда.

Ако влажността е в рамките на 40 % – 70 % относителна влажност и температурата е в рамките на 20 °C – 28 °C, иконата 😊 (благоприятна околна среда) ще се покаже.

Ако влажността е по-ниска от 40 % относителна влажност, иконата ☹️ (суха околна среда) ще се покаже.

Ако влажността е по-висока от 70 % относителна влажност, иконата 😓 (влажна околна среда) ще се покаже.

Ако температурата не е между 20 °C – 28 °C и влажността не е между 40 % – 70 % относителна влажност, няма да се покаже икона.

Фаза на луната

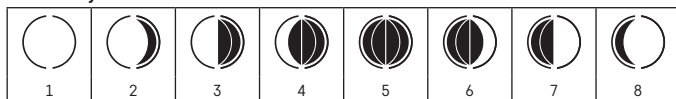

1 – новолуние

2 – млада луна

3 – първа четвърт

4 – нарастваща луна

5 – пълнолуние

6 – намаляваща луна

7 – последна четвърт

8 – стара луна

Показване на максималните и минималните отчитания на температурата и влажността

Натиснете неколккратно бутона +, за да се покажат последователно максималните и минималните отчитания на температурата и влажността.

Задържането на бутона + изтрива паметта.

UV индекс/осезаема температура/точка на конденз/охлаждане от вятър/топлинен индекс

Неколкократното натискане на бутона ИНДЕКС ще покаже на дисплея:

1. UV ИНДЕКС

UV индексът е единица, използвана за измерване на ултравиолетовото лъчение. Тя указва какво ниво на защита трябва да използваме.

- 1-2 (нисък) – носете слънчеви очила.

- 2–5 (среден) – носете слънчеви очила и шапка.
- 5–7 (висок) – същата защита както при по-нисък индекс, но използвайте слънцезащитен крем с фактор на защита (SPF).
- 7–11 (много висок) – пазете се от слънцето между 11:00 и 15:00, в противен случай използвайте същата защита, използвана за висок индекс.
- 11 и по-висок (екстремен) – не излизайте навън през деня; слънчевата светлина е толкова интензивна, че може да причини за 10 минути фотодерматит (слънчево изгаряне).

2. УСЕЩА СЕ КАТО

- Осезаема външна температура.

3. ТОЧКА НА КОНДЕНЗ – външна точка на конденз

- Точката на конденз е температурата, при която въздухът се насища напълно с водни пари, които след това започват да кондензират под формата на водни капчици.

4. ОХЛАЖДАНЕ ОТ ВЯТЪР

- Осезаема външна температура, като се вземе под внимание скоростта на вятъра.

5. ТОПЛИНЕН ИНДЕКС

- Осезаема външна температура, като се вземе под внимание влажността.

Графика на налягане/температура/влажност/валежи

Неколкократното натискане на бутона ГРАФИКА ще покаже на дисплея:

1. БАРОМЕТЪР – графика на историята на налягането за последните 72 часа.
2. ВЪТРЕШНА ТЕМПЕРАТУРА – графика на историята на вътрешната температура за последните 72 часа.
3. ВЪНШНА ТЕМПЕРАТУРА – графика на историята на външната температура за последните 72 часа.
4. ВЪТРЕШНА ВЛАЖНОСТ – графика на историята на вътрешната влажност за последните 72 часа.
5. ВЪНШНА ВЛАЖНОСТ – графика на историята на външната влажност за последните 72 часа.
6. ВАЛЕЖИ – графика на историята на валежите за последните 7 дни.

Осветление на екрана на станцията

1. Когато се захранва с адаптера:

Автоматично е настроено осветлението на екрана да свети постоянно.

Повторното натискане на бутона LIGHT/SNOOZE ще ви позволи да настроите 2 различни режима за постоянно светене (вкл/изкл).

2. Когато се захранва само с 3 бр. батерии 1,5 V тип AAA:

Осветлението на екрана е изкл. Натискането на бутона LIGHT/SNOOZE ще включи осветлението на екрана за 10 секунди, и след това се изключва отново. Когато станцията се захранва само от батерии, постоянното осветление на екрана не може да се активира!

Забележка:

Поставените батерии служат като резервни данни за измерените/зададените данни.

Ако батериите не са поставени и изключите адаптера, всички данни ще бъдат изтрети.





Прогноза за времето

Станцията прогнозира времето на база на промените в атмосферното налягане за следващите 12–24 часа за област в обхват от 15–20 км.

Точността на прогнозата за времето е 70 % – 75 %. Иконата за прогнозата за времето се показва в поле № 8.

Тъй като прогнозата за времето не може да бъде 100 % точна, нито производителят, нито продавачът могат да бъдат държани отговорни за загуба, причинена от неправилна прогноза.

Икони за прогноза за времето:

				
1	2	3	4	5

1 – слънчево

2 – облачно

3 – променлива облачност

4 – дъжд

5 – обилен дъжд

При външна температура между -1°C и $+1^{\circ}\text{C}$, иконата за заледряване ❄ ще се покаже.

Обслужване и поддръжка

- Прочетете внимателно ръководството, преди да използвате този уред.
- Не излагайте уреда на пряка слънчева светлина, прекалено ниска температура, твърде висока влажност и резки промени на температурата, тъй като това може да влоши точността на измерване на температурата.
- Не поставяйте уреда на места, където е възможно да има вибрации и удари; те може да го повредят.
- Не подлагайте уреда на прекален натиск, удари, прах, високи температури или влажност; те могат да доведат до неизправност, до скъсяване на живота на батерията, до повреда на батериите и до деформиране на пластмасовите части.
- Не излагайте уреда на дъжд или влага, той не е предназначен за използване на открито.
- Не поставяйте върху уреда източници на открити пламъци, например запалена свещ и др.
- Не поставяйте уреда на места с ограничена циркулация на въздуха.
- Не правете нищо по вътрешните електрически вериги на уреда. Може да го повредите и гаранцията се анулира автоматично. Уредът трябва да се ремонтира само от специалист с нужната квалификация.
- Почиствайте уреда с мека, леко навлажнена кърпа. Не използвайте разтворители и почистващи препарати; те могат да надраскат пластмасовите части и да причинят корозия на електрическите вериги.
- Не потапяйте уреда във вода или друга течност.
- Пазете уреда от капеща или пръскаща вода.
- При повреда или дефект на уреда не правете опити да го ремонтирате. Предайте го за ремонт в търговския обект, откъдето е бил закупен.
- Пазете уреда далеч от достъпа на деца; той не е играчка.
- Изваждайте изтощените батерии; те могат да протекат и да повредят уреда. Използвайте само нови батерии от препоръчвания тип и спазвайте полярността, когато ги смените.
- Не изхвърляйте батериите в огън, не ги разглобявайте и не свързвайте клемите им накъсо.
- Това устройство не е предназначено за използване от лица (включително деца), чиито физически, сетивни или умствени способности или липсата на опит и знания не им позволяват безопасната му употреба, освен когато те са наблюдавани или инструктирани от лице, отговорно за тяхната безопасност. Децата трябва винаги да се наблюдават и да не се допускат да си играят с устройството.



Не изхвърляйте електрически уреди с несортираните домакински отпадъци; предавайте ги в пунктовете за събиране на сортирани отпадъци. Актуална информация относно пунктовете за събиране на сортирани отпадъци може да получите от компетентните местни органи. При изхвърляне на електрически уреди на сметищата е възможно в подпочвените води да попаднат опасни вещества, които след това да преминават в хранителната верига и да увредят здравето на хората.

С настоящото EMOS spol. s r. o. декларира, че този тип радиосъоръжение E5059 е в съответствие с Директива 2014/53/ЕС. Цялостният текст на ЕС декларацията за съответствие може да се намери на следния интернет адрес: <http://www.emos.eu/download>.

GARANCIJSKA IZJAVA

1. Izjavljamo, da jamčimo za lastnosti in brezhibno delovanje v garancijskem roku.
2. Garancijski rok prične teči z datumom izročitve blaga in velja 24 mesecev.
3. EMOS SI, d.o.o. jamči kupcu, da bo v garancijskem roku na lastne stroške odpravil vse pomanjkljivosti na aparatu zaradi tovarniške napake v materialu ali izdelavi.
4. Za čas popravila se garancijski rok podaljša.
5. Če aparat ni popravljen v roku 45 dni od dneva prijave okvare lahko prizadeta stranka zahteva novega ali vračilo plačanega zneska.
6. Garancija preneha, če je okvara nastala zaradi:
 - nestrokovnega-nepooblaščenega servisa
 - predelave brez odobritve proizvajalca
 - neupoštevanja navodil za uporabo aparata
7. Garancija ne izključuje pravic potrošnika, ki izhajajo iz odgovornosti prodajalca za napake na blagu.
8. Če ni drugače označeno, velja garancija na ozemelskem območju Republike Slovenije.
9. Proizvajalec zagotavlja proti plačilu popravilo, vzdrževanje blaga, nadomestne dele in priklopne aparate tri leta po poteku garancijskega roka.
10. Naravna obraba aparata je izključena iz garancijske obveznosti. Isto velja tudi za poškodbe zaradi nepravilne uporabe ali preobremenitve.

NAVODILA ZA REKLAMACIJSKI POSTOPEK

Lastnik uveljavlja garancijski zahtevek tako, da ugotovljeno okvaro prijavi pooblaščen delavnic (EMOS SI, d.o.o., Rimska cesta 92, 3311 Šempeter v Savinjski dolini) pisno ali ustno. Kupec je odgovoren, če s prepozno prijavo povzroči škodo na aparatu. Po izteku garancijskega roka preneha pravica do uveljavljanja garancijskega zahtevka. Priložen mora biti potrjen garancijski list z originalnim računom. EMOS SI, d.o.o. se obvezuje, da bo aparat zamenjal z novim, če ta v tem garancijskem roku ne bi deloval brezhibno.

ZNAMKA: Brezžična Wi-Fi vremenska postaja

TIP: E5059

DATUM IZROČITVE BLAGA: _____

Servis: EMOS SI, d.o.o., Rimska cesta 92, 3311 Šempeter v Savinjski dolini, Slovenija
tel: +386 8 205 17 21
e-mail: reklamacije@emos-si.si